

Новая форма оплаты ЖКХ - без посредников

Читайте на > *странице 10.*



106,8 FM **РАДИО КОМСОМОЛЬСКАЯ ПРАВДА** **21.45**

Взгляд Поклонской:

слушайте радиоблог няшного депутата

КОМСОМОЛЬСКАЯ ПРАВДА

Пятница, 6 апреля

№ 37 (26814) 2018 г.

Основана в мае 1925 года

KP.RU
2 887 000
ПОСЕЩЕНИЙ
В ДЕНЬ

Рекомендуемая цена -
17 руб.



Газета нашего города • Барнаул

Пасха в Барнауле:

Горожан ждет выставка гигантских яиц и хороводный баттл



Полную программу гуляний смотрите на > *странице 8.*



Кадр из мультфильма

Писатель **Эдуард УСПЕНСКИЙ:**
Неправильное вы «Простоквашино» сняли!

Сергей ЕФИМОВ

Продолжение легендарного мультика набрало миллионы просмотров и вызвало очень неоднозначную реакцию зрителей.

Всего за сутки первую серию реанимированного мультика на Одноклассниках и ВКонтакте посмотрели около 15 млн. раз. И ведь люди не просто смотрят, а горячо комментируют. В основном негодуют. Мне тоже сначала не понравилось, а потом я раздвинул плену эпох - и ничего так. И сердце чуть щемит: эх, были годы молодые.

Продолжение читайте на > *странице 15.*

Владельцам серых сим-карт отключат телефоны

Александра КОЗЛОВА

Сотовые операторы зачистят владельцев серых сим-карт.

Мобильные операторы начали выявлять анонимов - владельцев так называемых серых сим-карт, зарегистрированных на другое лицо. С 1 июня вступают поправки к зако-

нопроекту «О связи», которые обязывают сотовые компании идентифицировать каждого абонента. Они должны установить фамилию, имя, отчество, дату рождения, номер паспорта.

Если мобильный оператор не сможет подтвердить личность абонента, того отключат от услуг связи. После вступления поправок в силу пользователь получит для уточнения данных 15 дней. Но

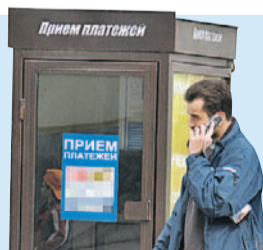

операторы начали готовить почву заранее.

Новые поправки вызывают много вопросов. Прежде всего непонятно, кого именно они затронут. Только ли тех, кто купил симку в переходе без паспорта? Представители сотовых компаний сказали «КП»: детали будут известны позднее.

Средней российской семье для счастья нужно 75 тысяч рублей в месяц

Александра КОЗЛОВА

Запросы россиян с каждым годом только уменьшаются.

Понятие нормальной жизни у каждого свое. Как говорится, кому-то суп жидковат, а кому-то жемчуг мелковат. Все же социологи решили выяснить: а сколько нужно денег российской семье из трех человек, чтобы жить безбедно, но и не шиковать.

Согласно опросу холдинга «Ромир», каждая пятая семья (21%) готова нормально прожить при семейном бюджете от 20 до 45 тыс. руб. в месяц. Две трети (66%) претендуют на ежемесячный семейный доход в 45 - 120 тыс. руб. И 13% опрошенных считают, что им необходима сумма более 120 тыс. руб. Таким образом, среднюю российскую семью устроит совокупный доход в 75 900 руб.

Финансовые аппетиты россиян немного снизились

по сравнению с прошлым годом. Исследователи отметили: в этом году впервые за все годы наблюдений желаемые доходы оказались даже меньше среднестатистических реальных. По данным Росстата, средний доход семьи из двух работающих людей составляет 78 тыс. руб. Судя по всему, россияне адаптировались к ситуации, научились экономить на необходимом. Что привело к более трезвым оценкам своих повседневных запросов.

Владимир ПУТИН: Чиновники считают - нужно порадовать родному человечку, своим фирмешкам

Дмитрий СМЕРНОВ

На Госсовете по развитию конкуренции президент вспомнил про государственную измену.

Тема первого после выборов заседания Госсовета победила бы в конкурсе самых скучных названий - «Приоритетные направления деятельности субъектов РФ по развитию конкуренции». Однако на практике тема была важнейшей.

- Хочу сразу сказать - это одно из ключевых направлений нашей работы, - заявил Путин. - Без решения этих задач ничего мы с вами не сделаем, ничего не достигнем.

При этом проблемы с конкуренцией в России сейчас на всех уровнях, начиная с правового регулирования и заканчивая отношением чиновников.

- Немало случаев прямого игнорирования законов, особенно со стороны местных властей, - констатировал Путин. - В общем количестве антимонопольных нарушений со стороны федеральных властей в 2017 году - 1,2%, а со стороны

региональных и муниципальных властей - 98,8%. О чем это говорит? О том, что в стране должного значения этому не придается. Мы считаем, что это ерунда какая-то, что ничего страшного, надо порадовать родному человечку, условно говоря, «своим фирмешкам», ГУПам, МУПам... На самом деле ущерб для экономики страны - колоссальный. Мы его просто не ощущаем!

Президент подчеркнул, что подходы, основанные на поощрении конкуренции, в стране используются крайне редко.

- Проще работать со своими, чем выбирать эффективных исполнителей на конкурентном рынке, - сказал Путин. - Такие действия ведут к росту бюджетных расходов, консервируют отсталые производства и низкое качество. В конечном итоге от этого страдают граждане России.

Еще одной стороной картельных сговоров становится подавление бизнес-инициативы. Госструктуры занимают те ниши, где могли бы работать малый и средний бизнес.

- Люди считают, что у них мало шансов пробиться на

рынки, плотно занятые госпредприятиями, что трудно получить госзаказ в честной, конкурентной борьбе, - возмутился президент. - Ведь у госструктур совершенно другие лоббистские и финансовые возможности. И доступ к кредитам у них намного проще. Да и технологии разыграть торги в свою пользу есть, мы знаем, как они работают.

Учитывая, что за огромным столом в Георгиевском зале Кремля сидели практически все губернаторы, следующий тезис главы государства был для многих очень неприятен.

- Хотел бы обозначить еще одну важную проблему - так называемый региональный протекционизм, - сказал Путин. - Мотивы понятны: регионы стремятся создать благоприятные условия для местных производителей, упростить им доступ на рынок. Между тем хочу, чтобы вы сейчас все услышали, местный производитель - это значит российский, не какой-то квасной! Это чрезвычайно важно. А мы наблюдаем такой региональный протекционизм даже у регионов, которые находятся в передовиках. Это абсолютно недопустимо!



Перед началом заседания Госсовета Владимир Путин и премьер Дмитрий Медведев пожали друг другу руки.

Дмитрий АСТАХОВ/ТАСС

Свою роль в борьбе за конкурентную среду пытались внести многие участники Госсовета, порой звучали весьма неожиданные предложения.

- У нас веб-камеры висят по всей стране, - заявил Владимир Жириновский. - Пусть дадут снимки, как люди идут на работу во всех субъектах. Посмотрите, где самые радостные лица, там хороший губернатор, а где самые мрачные - даже не нужны отчеты.

- Если мы такой критерий введем, завтра все будет улыбаться, - отреагировал Путин. - Но вряд ли это отразит

реальное положение в экономике.

Завершил Госсовет президент тем, что роль ФАС может быть усилена, хотя превращать агентство в силовой орган пока преждевременно.

- Мы знаем, как складывалось антимонопольное законодательство в тех странах, которые сейчас называют развитыми, - напомнил Путин. - Более жестокое наказание, чем за нарушения антимонопольного законодательства, могло быть только за госизмену и за убийство. Хочу, чтобы все это услышали.



Дмитрий Смирнов
в «Коридорах власти»
по будням с 13.45 на Радио «КП».



ФОТО
ДНЯ

В Великий четверг (на Руси его именуют также Чистым) на литургии в храме Христа Спасителя Патриарх Кирилл омыв ноги двенадцати священнослужителям. По примеру Иисуса Христа - в знак любви и смирения.

Олег ВАРОВ/пресс-служба Патриарха

■ БЕЗОПАСНОСТЬ

Александр БОЙКО

В России предотвращено 25 терактов.

В Москве собралась VII Международная конференция по безопасности, на которую приехали силовики из 103 стран, в том числе 31 министр обороны.

Вот о чем сказал на этой конференции Сергей Шойгу:

- Сегодня мир проходит через переломный этап, все чаще делается ставка на силовое разрешение противоречий. А претензии отдельных стран на исключительность являются импульсом новой гонки вооружений.

Высказался Шойгу и по поводу американских войск в Европе:

Шойгу объяснил, кто раздувает гонку вооружений

- НАТО в Прибалтике и Польше разместили 10-тысячный контингент, имеющий все виды наступательных вооружений. Активизируется деятельность флотов США и других стран НАТО в Черном и Балтийском морях. Безопасность одного государства не должна обеспечиваться за счет безопасности другого.

Директор Службы внешней разведки Сергей Нарышкин констатировал возвращение времен холодной войны:

- Нельзя доводить до нового карибского кризиса. Борьба с несуществующей «российской угрозой» стала настоящей идеей фикс в политике Вашингтона.

А директор ФСБ Александр Бортников заявил:

- Число убитых и раненных террористами в 2017 году в мире превысило 32 тысячи человек. Ежегодно совершается свыше 1600 терактов. В России в 2017-м было предотвращено 25 терактов, совершено 4. Удалось предотвратить еще одну атаку благодаря информации турецких партнеров. Все теракты координировались посредством мессенджеров, в том числе с территории Сирии и Ирака. Идет масштабное использование шифрованных интернет-коммуникаций и криптовалют в схемах удаленного управления террористической деятельностью и ее финансированием.

о одноклассники



Давайте
дружить
на ok.ru/kp.ru

← → ↻ ⌂ http://www.kp.ru/ ТОЛЬКО НА САЙТЕ KP.RU

ЗДОРОВЬЕ

Ученые опровергли мифы об опасности микроволновок

ЗВЕЗДЫ

«Унижала при друзьях...»: бывший муж Виктории Дайнеко впервые рассказал о причинах развода с певицей

ПРИЯТНОГО АППЕТИТА!

Лучшие рецепты блюд на Пасху



Руслан ВОРОНОВ/
Экспресс газета

Главный академик наехал на Единый госэкзамен

А министр образования и науки школьное испытание в обиду не дала.

СКАЗАНО

«Я считаю, что мы должны отказаться от ЕГЭ... Задачи, которые мы должны решить, прежде всего связаны с тем, чтобы карьера ученого была привлекательной в стране. У нас престиж ученых очень невысок. И вообще говоря, это начинается со школы. И мы обязательно должны в этой начальной траектории внести существенные изменения, вернуть научную часть».

(Александр СЕРГЕЕВ, президент Российской академии наук, - на Московском экономическом форуме.)



ОТВЕЧЕНО



«Система ЕГЭ укрепляет развитие единого образовательного пространства и дает возможность жителям всей страны поступать в вузы на равных условиях вне зависимости от места проживания, обеспечивая прозрачную и объективную систему итоговой аттестации учащихся».

(Ольга ВАСИЛЬЕВА, министр образования и науки РФ.)

СНОВА СКАЗАНО

«ЕГЭ, который сейчас ориентирован на формальное запоминание данных, не является той системой, которая стимулирует поиск и отбор творческих личностей... Я вообще противник всяких революций - взять все в одночасье и отменить. Если мы говорим о Едином государственном экзамене, то этот экзамен может быть в значительной степени реформирован таким образом, чтобы в нем прежде всего оценивались бы творческие возможности человека».

(Александр СЕРГЕЕВ, президент Российской академии наук, - в интервью РИА «Новости».)

ВОПРОС ДНЯ



Катерина МАРТИНОВИЧ

Нужно ли отменять ЕГЭ?

Дмитрий ДИБРОВ, ведущий программы «Кто хочет стать миллионером?»:

- А зачем? Я лично смотрел ЕГЭ у детишек моих друзей. Ответить на эти вопросы очень-очень просто. А кретин и так ошибется, и этак. Лоботрясу ведь так просто жить! Сходит в армию, а через год его с руками оторвут в любом шиномонтаже. Ну кому-то нужно переобувать покрышки. И надо понимать главное - есть просвещение, а есть образование. Мы, взрослые, обязаны давать просвещение - человек должен уметь читать и писать. А вот образование приходится добывать. Умные детки сами зачитываются учебником химии или Достоевским.

Владимир СОЛОВЬЕВ, телеведущий:

- Я был против его введения. И сейчас резко против ЕГЭ. Но моя позиция сложнее. Мало просто взять и отменить. Нужно понять, чем заменять, какую именно систему образования мы строим. Я делал интервью с министром образования Васильевой. И, как я понимаю, она думает, что систему ЕГЭ нужно оставить.

Иосиф ПРИГОЖИН, продюсер:

- Нужно оставлять то, что показывает эффективность. В России в школах надо сделать так, чтобы было стыдно не учиться. Вот у нас двое детей из шести учились за границей. Самое важное - это мотивация. Здесь они не учились, как ни бейся. А там с учебниками не расставались. Я понять не мог, что происходит. А просто нужно сделать учебу модным трендом. У нас же пиарят всякие «Дом-2» и легкие деньги.

Алексей КОРТНЕВ, лидер группы «Несчастный случай»:

- Нет, надо трансформировать. Но творческую часть нужно вернуть. Смешаем тесты и устные ответы, например, литературу нужно сдавать в виде собеседования. А то мы сейчас разрушим то, что строили много лет. И эта отмена приведет только к трагедии.

Инна СИРОТКИНА, учитель:

- Я бы вернула старую версию экзаменов. А то у нас вся учеба в старших классах свелась к дрессировке школьников. Их натаскивают только на решение тестов.

Павел ЖАВНЕРОВ, психолог:

- Надо снять высокое напряжение вокруг ЕГЭ. А то ученики идут на экзамен чуть не под конвоем - мобильники отнимают, ставят металлоискатели. Тут любой человек все нервы потратит.

Алена, читательница сайта KP.RU:

- Нельзя, чтобы один тест решал всю жизнь ребенка. Когда не смог сдать - и уходишь со справкой. Это неправильно. Дайте возможность пересдавать предметы, не гробите человеку жизнь!

Вы тоже можете дать свой ответ на «Вопрос дня» на нашем сайте - самый интересный мы опубликуем в «Комсомолке».

Главные темы дня и другие новости

ЧИТАЙТЕ НА САЙТЕ **kp.ru** СЛУШАЙТЕ НА РАДИО **106.8 FM**
Телефон прямого эфира 8-800-200-97-02 (звонок бесплатный!)

За последние сутки наш сайт посетили 2 миллиона 887 тысяч человек

ТЕМ ВРЕМЕНЕМ

На реформу образования предлагают потратить 8 трлн. рублей

Александр МИЛКУС

Рассказываем, на что могут пойти деньги.

В распоряжение «КП» попал доклад Центра стратегических разработок и Высшей школы экономики. Документ может стать основой новых майских указов президента в области образования. Рассказываем, что в нем, максимально коротко и ясно. Там 12 «бодрящих» шагов.

1 Больше вкладывать в раннее развитие детей - от 0 до 3 лет. По оценкам психологов, проблемы в школьном возрасте более чем на 50% связаны с трудностями в раннем развитии. Предлагается адресно поддерживать неполные и малообеспеченные семьи.

2 Развивать цифровые технологии в школе. Избавиться от бумажных учебников. Педагогам дать возможность проходить онлайн-курсы от лучших учителей и профессоров вузов.

3 Завершить самый масштабный за всю историю России проект строительства новых и реконструкции старых школ (он уже идет). Это позволит к 2024 году перевести все школы на учебу в одну смену (сейчас кое-где дети

учатся в три!). Ежегодно создавать 70 тысяч мест для детей ясельного возраста.

4 Создать систему профилактики и коррекции трудностей в обучении.

В России слишком много отстающих детей. Ввести дополнительные ставки воспитателей, психологов, тьюторов. В колледжах ввести подготовку к сдаче ЕГЭ. В вузах ввести социальные стипендии в размере 80% от регионального прожиточного минимума.

5 Радикально обновить систему технологического образования в школах и колледжах. Подключить к этому продвинутые вузы. Перевести треть программ в колледжах в престижные программы прикладного бакалавриата, а еще треть - в короткие программы получения конкретных квалификаций.

6 Поддерживать таланты, в том числе совместно с вузами и в онлайн-формате.

7 Развивать систему непрерывного образования, так как знания, полученные в школе и в университете, быстро устаревают. Сформировать 200 центров образования взрослых.

8 Передать в состав вузов бизнес-инкубаторы и технопарки. Сформировать но-

вое кадровое «ядро перемен» из молодых преподавателей и исследователей.

9 Поддерживать фундаментальную науку в университетах. В частности, выделить гранты для исследований аспирантов на уровне средней заработной платы по региону. И при этом увеличить продолжительность аспирантуры до 4 - 5 лет.

10 Активнее экспортировать образование. Построить современные студенческие городки, чтобы конкурировать с китайскими вузами.

11 Осовременить содержание школьного образования.

12 Переподготовить управленческие команды в школах, колледжах и вузах. Профессия учителя должна войти в пять наиболее привлекательных для детей профессий, а зарплата составить в среднем не менее 125% от средней по региону.

ПРО ДЕНЬГИ

Бюджетные расходы на образование к 2024 году должны составить минимум 4,8% ВВП (сегодня - 3,5% ВВП) - это около 8,3 триллиона рублей.



Подробности и обсуждение доклада - в разделе «Образование» на сайте kp.ru. Там же ждем ваших откликов!

ОБМЕННЫЙ КУРС
Доллар США \$57,58 - 18 коп.
Евро €70,59 - 39 коп.
НЕФТЬ
\$ за баррель 68,0 + 1,5%

По данным Центробанка на момент установления курсов валют

Ася ХОВАНСКАЯ

Американский лидер позавтракал с прибалтами.

Дональд Трамп пригласил в Белый дом на рабочий ланч президентов Латвии, Литвы и Эстонии. Разговор вышел любопытным. Приводим наиболее интересные фрагменты из речи президента США.

САМЫЙ ЖЕСТКИЙ С РУССКИМИ

- Вероятно, никто (из предшественни-

Дональд ТРАМП - президентам стран Балтии: Поладить с Россией - это хорошо. С этим не согласны только очень глупые люди!

ков. - Ред.) не был более жестким по отношению к России, чем Дональд Трамп. Если мы поладим с Россией, то это было бы хорошо, а не плохо. И почти все согласны с этим, кроме очень глупых людей. Есть огромная вероятность, что у меня будут хорошие отношения, и запомните вот что:

ладить с Россией - это хорошо, ладить с Китаем - это хорошо, ладить с другими государствами, в том числе с вашими тремя странами, - тоже хорошо.

ПОЧЕМУ ГЕРМАНИЯ ПЛАТИТ МОСКВЕ, А НЕ НАТО

- Многие страны не платят (оборонные рас-

ходы в НАТО. - Ред.) И даже Германия платит 1%, и они даже не платят целый 1%. Германия строит газопровод («Северный поток-2». - Ред.) в Россию и собирается заплатить ей миллиарды долларов за энергоносители. И я спрашиваю, что случилось? Каким образом Германия платит

огромное количество денег России при строительстве газопровода? Это нехорошо.

«ХОЧУ УЙТИ ИЗ СИРИИ»

- Я хочу уйти оттуда, хочу вернуть наших солдат домой, хочу на-

чать восстанавливать нашу страну. Время пришло. Мы действовали очень успешно против «Исламского государства» (запрещено в РФ. - Ред.), мы можем превзойти в военном плане кого угодно, но иногда приходит время вернуться домой. Мы очень серьезно думаем об этом.



Во время встречи в Белом доме Дональд Трамп (справа) сильно удивил своих прибалтийских гостей (слева направо): президента Латвии Раймондса Вейониса, президента Эстонии Керсти Кальюлайд и президента Литвы Далю Грибаускайте.

■ ХОРОШАЯ НОВОСТЬ

В Арктике будут работать корабли без экипажей

Игорь ФЕКЛИСТОВ

Специалисты «Росатома» разрабатывают цифровую модель судов будущего.

Когда-то такое могло показаться фантастикой и фантазией из далекого будущего. Но будущее, как мы знаем, уже наступает. Специалисты Росатомского федерального ядерного центра - Всероссийского научно-исследовательского института экспериментальной физики (РФЯЦ-ВНИИЭФ), который является одним из флагманов госкорпорации «Росатом», сейчас разрабатывают цифровую модель безэкипажного судна (БЭС).

Суда без экипажа? Именно так. Такие корабли будут управляться с помощью специальных программ и сложнейших алгоритмов на большом расстоянии. Об эффективности такой системы ученые и специалисты говорят довольно давно. Например, при конструировании и постройке новых судов, а тем более предназначенных для работы в суровых условиях, самые большие затраты касаются создания инфраструктуры для обеспечения жизни

экипажа. Кроме этого, по статистике, до 80% инцидентов на морском и речном транспорте происходит по вине персонала. Если взять мировую статистику, то каждый день ошибки экипажа обходятся владельцам судов в кругленькую сумму - около 1,5 миллиона долларов. В день!

- Безэкипажное судовождение - это наиболее перспективное направление применения информационных технологий в области морского и речного транспорта, - объясняют в «Росатоме».

Что такое цифровая модель? Это компьютерная модель корабля, до мельчайших деталей повторяющая все качества и функции реального судна. До строительства реального условного атомного ледокола нужно отточить его работу в виртуальности, предусмотреть огромное количество факторов. Это - первый этап большой работы.

- При создании цифровой модели безэкипажного судна станет возможным получить существенные улучшения в конструкции корпуса, отказать от надстройки, разместить в носовой части грузовой трюм, оптимизировать соотношение размеров судна, не боясь неблаго-



Цифровая модель безэкипажного судна для Арктики.

ИЗ ДОСЬЕ «КП»

РФЯЦ-ВНИИЭФ, он же Саровский ядерный центр, известен на весь мир прежде всего как место, где были разработаны первые отечественные атомная и водородная бомбы. Центр был основан в 1946 году и по сей день решает сложные оборонные и научные задачи. Но сегодня есть в его работе и гражданские направления. Специалисты центра производят суперкомпьютеры и имеют собственные уникальные цифровые разработки, которые позволяют имитировать моделирование самых сложных систем.

приятного влияния резкой качки на экипаж, исключить системы обеспечения жизнедеятельности, - говорят специалисты РФЯЦ-ВНИИЭФ. - Также можно увеличить площади грузовых отсеков и сроки плавания судна.

На таких кораблях вместо членов экипажа будут рабо-

тать приборы, которые смогут мониторить работу всех систем судов, проводить диагностику. В тяжелых арктических условиях это даст серьезный экономический эффект.

Проект строительства безэкипажных кораблей - совместная работа РФЯЦ-ВНИИЭФ с Крыловским государственным научным

центром и Институтом океанологии имени Ширшова РАН. В марте проект презентовали на совещании в Агентстве стратегических инициатив.

Создание судов, которые функционируют без экипажа, - это общемировая тенденция. Она связана прежде всего с двумя факторами. Интенсивность перевозок по морям и рекам из года в год только увеличивается, кораблей становится все больше, но при этом квалифицированного персонала все меньше. В конце 2018 года свое первое электрическое автономное безэкипажное судно планируют спустить на воду норвежцы. В 2019-м - англичане. Такие же программы есть сейчас у Китая, Франции, Нидерландов, группы компаний в ЕС.

В России планируют в будущем строить безэкипажные суда разных типов - научно-исследовательские, спасательные, транспортные и др. Это одна из целей Национальной технологической инициативы «Маринет» - там записано, что Россия должна получить приоритет в создании и применении технологий безэкипажного судовождения гражданского назначения.

Роман ЛЯЛИН
(«КП» - Екатеринбург)

ФСБ обвинила уральских пенсионеров из-за топографических схем, купленных в магазине. Журналист «Комсомолки» разбирался, так ли страшны «вражеские агенты», как их малюют.

«ТАЙНЫ ДЛЯ ИНОСТРАННОЙ РАЗВЕДКИ»

Новость о поимке двух несостоявшихся «шпионов» из Екатеринбурга вылилась во всероссийский скандал. Сотрудники федеральной службы безопасности рапортовали, что у них на руках все карты против злодеев: «Мы обнаружили дома у задержанных целые стопки карт Генштаба Вооруженных сил России. Шпионы к тому же пользовались GPS на своих планшетах, чтобы пометить нужные места на местности. Группа лиц планировала передать иностранной стороне секретные топографические материалы».

Что удивительно, государственных вредителей не арестовали, а лишь погрозили им пальчиком. «Задержанным объявлены официальные предостережения о недопустимости действий, создающих условия для совершения преступлений «государственная измена» и «шпионаж», - добавили представители ФСБ.

СЕКРЕТЫ ПОЛИШИНЕЛЯ

Один из «шпионов» - 64-летний пенсионер, в прошлом геодезист Геннадий Сипачев. Вместе со своим 69-летним другом Геннадий Степанович увлекается туризмом. Приятели любят покорять лесные чащи. Чтобы лучше ориентироваться на месте, им и нужны карты.

- Если вы откроете Гугл-карту в интернете, то видно города вплоть до домишек. Но в лесу там обозначается лишь голое место. Ни рельефа, ни просек, ни болот, - уверяет Сипачев. - Представьте, пойдете вы по карте в телефоне: будете думать, что впереди земля, а попадете в трясины.

Пенсионеры не скрывают, что у них действительно нашли «карты Генштаба населенных пунктов и островов». На всех был гриф «Секретно». Но вот только датированы эти документы 70 - 80-ми годами. А потому путешественники были уверены, что они уже не представляют тайны.

- Этим картам 40 лет в обед, - возмущаются пенсионеры. - Они лежат в интернете в открытом доступе. Даже в зарубежных библиотеках есть. Я просто списался с картографом из Харькова. У него оказались карты, которые нужны мне, а у меня были экземпляры, которые заинтересовали

Шпионы с картами, дорога дальняя



За продажу и даже просто передачу таких документов легко можно отправиться в тюрьму на 10 лет.

его. Вот мы и обменялись. Но после этого ко мне пришли из ФСБ.

«В НИХ ЗАВОРАЧИВАЛИ КОЛБАСУ»

Уверенности в том, что эти карты потеряли секретность, старикам-«разбойникам» добавило то, что раньше они были в свободной продаже.

- В 90-е годы лежали в книжных магазинах Екатеринбурга. Там я и купил те самые экземпляры, - добавляет Сипачев.

Кстати, с пенсионерами согласны даже военные. Карты 70-х годов сейчас действи-

тельно устарели и не представляют для разведки других стран никакой значимости.

- Вся литературу, которая была засекречена в советских Вооруженных силах, в странах СНГ можно было купить на барахолках, - делится офицер в отставке Владимир Лешов. - Я сам видел, как в карты из 70-х заворачивали колбасу. По-моему, это дело с арестом - бред какой-то. Я вот сейчас прямо набрал «карты генерального штаба» в интернете, и там куча всего по данной тематике.

Наш собеседник прямо говорит: с появлением GPS и

Пенсионер купил весь улов ФСБ в книжном магазине еще в 90-е годы.

спутников карты отошли на второй план.

- С Google-карт, конечно, видно военные объекты, военные заводы, - поясняет Лешов. - Враги просвещенные все. Со спутника можно считать даже, сколько бронетранспортеров выгнали из боксов. В новых реалиях люди работают по-новому. И все секретится по-новому.

А ШПИОН - ВСЕ ЖЕ НАСТОЯЩИЙ!

В ФСБ лишь вздыхают, когда мы начинаем по телефону защищать незадачливых стариков.

- Главное, что нужно знать о биографии Сипачева: в 2010 году его судили за похожее преступление, - объясняют силовики. - 10 лет назад Геннадий Степанович через интернет передавал разведывательным структурам США секретные карты Генштаба Вооруженных сил РФ. Мужчина по заданию разведки Вашингтона собирал карты, сканировал их и отправлял в Пентагон. Американцы собирались их использовать для корректировки систем наведения крылатых ракет. В то время он признал свою вину и получил минимальный



Сипачев не скрывает, что переписывался с украинцем.

срок - 4 года колонии. Поэтому теперь и находится под особым наблюдением.

Военные эксперты лишь усмеются этому заявлению. Ведь по законам боевой тактики, объекты на секретных картах вносятся со смещением - их координаты не совпадают с реальными.

- Важные карты Генштаба действительно шли со смещением, - говорит военный эксперт, полковник Михаил Тимошенко. - Чтобы поразить цель, необходимы специальные пояснения к картам - какие поправки вводить при расчете координат.

Когда мы спрашиваем Сипачева про предыдущее уголовное дело, тот сразу отправляет к своему адвокату (какой продвинутый пенсионер!).

- Геннадий Степанович активно увлекается туризмом и географией, - говорит юрист Павел Василевский. - Его коллекция карт считается одной из лучших в мире. В своих блогах коллекционеры советуют обращаться за консультациями именно к Сипачеву. И в тюрьму мой клиент попал по недоразумению. Геннадий Степанович стал контактировать с американской картографической организацией. Те попросили прислать редкие карты. А наши силовые структуры решили, что картографы - шпионы. Увы, с нашим законодательством любого владельца карт можно записать во вражеские агенты.



Видео задержания «шпионов» - на сайте kp.ru

КОММЕНТАРИЙ ЭКСПЕРТА

«Это не коллекционный материал»

- Коллекционирования топографических карт в России нет, - объясняет председатель Клуба коллекционеров Екатеринбурга Владимир Овсянников. - Это не коллекционный материал. Карты можно перепечатать, наделать кучу копий. И нигде в действующем законодательстве не запрещается собирать карты. Мы отслеживаем законы по этим вопросам. Нигде запретов нет, что такой вид карт запрещено коллекционировать. Конечно, передача этих карт за границу, если они секретные, запрещена. Но в 90-е их запросто продавали и даже выкидывали целыми коробками. С тех времен они и просочились в население. При бардаке в 90-е годы это все выплыло на рынок потребительских услуг простых граждан. И что государство может посчитать секретом, это очень скользкий вопрос.

ВОПРОС - РЕБРОМ

Будет ли убран гриф секретности с топографических схем?

- Поправки в Уголовный кодекс вносить надо. Но законодательство не должно быстро и оперативно меняться из-за одного инцидента. У нас есть профильное Министерство обороны, чьи интересы здесь затронуты. Если Минобороны считает нужным выйти с такой законодательной инициативой, то Госдума рассмотрит законопроект по снятию грифа «секретно» с топографических карт, - говорит депутат Государственной думы Андрей Альшевских.

Старпом судна «Норд», задержанного на Украине, Юрий САВЕЛЬЕВ:

Ребята, держимся из последних сил, выручайте скорее!

Члены экипажа 13 суток не могут сойти на берег из своей плавучей тюрьмы.

На борту керченского рыболовецкого судна «Норд», которое Госпогранслужба Украины задержала 25 марта в Азовском море, вот уже почти две недели заперты девять человек. Десятый, и самый главный, - 42-летний капитан Владимир Горбенко ждет суда в херсонском СИЗО. Несмотря на гипертонический криз и проблемы с сердцем, прокуратура незалежной просит оставить его за решеткой на 60 дней, пока будет идти следствие. По уголовной статье «нарушение порядка посещения временно оккупированной территории» Горбенко грозит пять лет тюрьмы. Родные и близкие, а теперь уже и все россияне в шоке: за что?! С чего вдруг наших моряков, ловивших рыбу в нейтральных водах, объявили «азовскими пиратами» и обращаются с ними хуже, чем с военнопленными?

Самому младшему члену экипажа 21 год, самому старшему - 62. Это помощник капитана Юрий Савельев, который отдал морю более 40 лет. Дома, в Керчи, его ждут жена, сын с дочкой и 10-летняя внучка.

- Арестовали их за сутки до возвращения, - рассказала «КП» супруга старпома Татьяна Савельева. - Муж мне сразу позвонил, сказал: «Ты только не волнуйся, все будет хорошо. Мы не падаем духом». Но как не волноваться? У нас весь город на ушах стоит, плачем да молимся. Условия ведь там ужасные: на берег спускаться не разрешают, рыба - почти шесть тонн улова - гниет на жаре, воняет, вот-вот полезут опарыши...

По словам Татьяны, при задержании рыбакам поставили условие: признаете себя украинцами, привезете старые паспорта - отпустим на все четыре стороны. Но никто из десяти человек (к слову, одна из них - женщина-кок) от России не отрекся, более

того - над судном подняли триколор. За то и поплатились: несколько дней провизию на борт не пускали, вынужденные узники кое-как перебивались остатками продуктов, пили техническую воду. Да и с туалетом при такой долгой стоянке возникли серьезные проблемы. Адвоката пустили лишь на третьи сутки. А вот с российским консулом рыбакам встретиться так и не разрешили: по мнению украинских властей, на «Норде» нет российских граждан, а значит, нет и оснований для работы дипломатов РФ.

- Да, ребята, тяжело. Вот, - признался и сам старпом, до которого удалось дозвониться «Комсомолке». - Держимся из последних сил, выручайте скорее! Сейчас хоть продукты завозят, спасибо адвокатам. Рыба воняет. Нервы уже не в дугу, сдают, хотя по натуре я спокойный, как по-



Предоставлено председателем Рыбколхоза

Кока Ирину Оборину украинцы хотели отпустить, но она отказалась. Нужно же кормить экипаж.

лярный летчик. Но мы держимся вместе, не сдаемся. Кокше дали бумагу, что она может выходить беспрепятственно. Но она отказалась, говорит: «Останусь с бригадой, потому что они без меня оголодают». Отказаться от гражданства ни у кого и мысли не было. Я им паспорт показал: «Посмотрите, ребята, я русский, мои деды и прадеды русские!» Родился в Свердловской области, в Крым переехал еще при СССР. Так что давайте поскорее нас выручайте. Надеемся на вас! Так хочется водочки уже дома попить, снять стресс!

Всем девяти морякам грозит административное наказание - до 15 суток ареста. Но больше всего задержанных рыбаков сейчас беспокоит состояние их капитана. После того как Горбенко записал видеоо-

Особый случай



бращение к крымским властям, его увезли с сейнера и посадили в СИЗО, где и случился гипертонический криз.

- Его отвезли в больницу. Там, надо признать, сделали все необходимые врачебные манипуляции в полном объеме. Не то что раньше, когда на «Норд» присылали только врачей «Скорой помощи» с небольшой горсткой лекарств, - сообщила Анна Шевелева, пресс-секретарь «Рыболовецкого колхоза имени Первого мая» - компании, владеющей задержанным судном.

Но положить в палату капитана Горбенко украинские эскулапы не разрешили. Посчитали, что он сможет получить достаточное лечение в условиях следственного изолятора.

В рыболовецком колхозе также подчеркнули: рыбаки не пересекли границу территориальных вод Украины, а потому их задержание незаконно:

- Они находились в водах совместного пользования. Это совершенно, с нашей точки зрения, наглые и незаконные действия украинской погранслужбы, - отметила Анна Шевелева. - При проверке судна погранслужбой Украины экипажу были предъявлены обвинения в том, что «Норд» числится в регистре украинских морских судов. Так оно и было до 2014 года, но в настоящий момент оно приписано к морскому регистру России. Тем не менее судно ошвартовали в Бердянске. Команда не пошла на конфликт, ведь непонятно, какие могли бы быть провокационные действия. Судно отправилось туда, куда ему приказала двигаться погранслужба Украины.

Анастасия ЖУКОВА («КП»-Крым), Алена МАРТЫНОВА, Алексей ИВАНОВ.

■ КОММЕНТАРИЙ СПЕЦИАЛИСТА

Игорь КАСАТОНОВ:

Нужно обеспечить господство на Азове

Александр КОЦ

Бывший командующий Черноморским флотом начала 90-х прокомментировал для «КП» задержание украинцами судна «Норд» и возможную реакцию России.

- Это, конечно, возмутительная, вызывающая акция украинцев. На фоне провокации со Скрипалем украинцы решили половить рыбку в мутной водичке. Ясно, что 10-15 моряков никакого ущерба незалежной не нанесли бы. Это чисто политическая акция. Но нас это должно навести на раздумья - мы должны иметь господство и в Азовском море, и в Черном. Хотя тут все-таки

наши пограничники проморгали. Но раз уж наши соседи так обнаглели, то и силы нашего флота там должны быть соответствующие. Чтобы даже мысли у соседей что-либо захватить не было. И чтобы они понимали: подобные акции непозволительны.

К сожалению, режим Азовского моря на сегодняшний день не определен. У нас подобные проблемы и с Каспийским морем. Там тоже до конца правовой режим неясен. И Украина сейчас, естественно, ни на какие соглашения и переговоры по его статусу не пойдет.

В Азовском море необходимо специальное соединение. Надо поставить бригаду, дивизион... Но, повторюсь, это функция пограничников. Хотя командование военно-морских сил тоже должно задуматься.

Если нам задачу поставят - сделаем.

■ ПРЕДЛОЖЕНИЕ МОРЯКА

Леонид САВКОВ:

За 10 дней на прикол можно поставить до 200 украинских судов

Виктор БАРАНЦ

Капитан дальнего плавания из Крыма предлагает прекратить лоцманское обслуживание в Керченском проливе для судов под флагом Украины - как ответ на задержание нашего рыболовецкого судна «Норд».

Вот такими могут быть, на мой взгляд, поводы для отказа в проходе украинских судов:

- ✓ Нехватка лоцманов (забастовка, сокращение, сезонные болезни).
- ✓ Карантин - по любому поводу (подозрение на возможную highly likely африканскую чуму свиней и т. п.).
- ✓ Плохая погода.
- ✓ Дноуглубительные и гидрографические работы.
- ✓ Банковские трудности (за проход нужна предоплата в срок, который определяем мы).
- ✓ Военно-морские учения и учения МЧС.
- ✓ Работы на мосту (профилактические).
- ✓ Охрана жизни и здоровья людей (поиски на воде).

В 2017 году по каналу ежедневно проходили более 60 судов. Около трети - под флагом Украины. То есть через 10 дней пара сотен судов зависнут у пролива. Простой одного такого судна в день - от 1000 долларов. Они не обладают большим запасом топлива, продуктов и не могут опреснять воду. Для них задержка даже на 24 часа критична. А якорные стоянки для ожидания лоцмана находятся в территориальных водах России. И продукты, топливо и воду можно не доставлять так же, как Украина не доставляет их на «Норд». Введение подобных мер ускорит освобождение «Норда» и его экипажа.



Следим за развитием событий на сайте kp.ru



Газодымозащитные комплекты в магазинах Барнаула стоят почти 3 тысячи рублей, огнетушители - от 590 рублей.

После «Зимней вишни» барнаульцы расхватывают огнетушители и самоспасатели

Алексей КУЧЕРЯВЫХ

Зачастую купить сразу нужный товар не получается, поэтому желающие записываются в очередь.

Чтобы приобрести самый обычный порошковый огнетушитель, жителям Барнаула приходится записываться в очередь и ждать своего часа. После трагедии в «Зимней вишне» в столице Алтайского края небывалый спрос на пожарно-техническую продукцию.

НЕБЫВАЛЬНЫЙ АЖИОТАЖ

В эти дни в торговом зале регионального отделения Всероссийского добровольного пожарного общества не протолкнуться. Менеджеры и продавцы едва успевают консультировать покупателей. Им же без конца приходится отвечать на телефонные звонки.

Среди покупателей большинство - мужчины, но встречаются и женщины. Пока у стенда с продукцией выстроилась очередь, мы поговорили с девушкой, которая представилась Ниной.

- У меня свой бизнес. И я лично отвечаю за пожарную безопасность в нашей компании. После пожара в Кемерове сама решила проверить, все ли у нас в порядке с пожарной безопасностью. Выявила, что не хватает одного огнетушителя. Именно поэтому приехала сегодня сюда, - рассказала собеседница.

Нине не удалось купить нужный ей огнетушитель, но менеджер записал ее номер телефона и обещал позвонить, как только новая

партия товара поступит в магазин.

- До трагедии в Кемерове жители Алтайского края практически не покупали продукцию пожарно-технического профиля. Сейчас ситуация изменилась кардинально. Люди буквально расхватывают огнетушители, самоспасатели, газодымозащитные комплекты и другую продукцию, которая раньше у нас пылилась на складах, - рассказывает **председатель Совета Алтайского краевого добровольного пожарного общества Андрей Рысин.**

- На сегодняшний день у нас в наличии практически нет продукции. Завод, который ее производит, по сути, не справляется. Мы работаем с колес. После отгрузки товар сразу отпускают по оплаченным счетам. Такого ажиотажа за всю мою практику не было никогда, даже после пожара в ночном клубе «Хромая лошадь».

В настоящее время в Барнауле насчитывается порядка 10 организаций, которые торгуют пожарно-технической продукцией. В эти дни в краевом центре практически невозможно отыскать самые ходовые с точки зрения спроса огнетушители ОП-2, ОП-4 и ОП-5.

Андрей Рысин честно сказал, что люди предлагают двойную цену, лишь бы их купить, но их действительно нет в наличии.

Кстати, многие производители пожарно-технической продукции воспользовались ситуацией и подняли цены. Соответственно, это отразилось на ценниках в магазинах.

В среднем продукция подорожала на 10%.

ХОРОШО, ЧТО СПОХВАТИЛИСЬ

- У нас всегда так в стране. Пока гром не грянет, мужик не перекрестится, - продолжает размышлять Андрей Рысин. - Это, безусловно, правильно, что сейчас стали проверять торгово-развлекательные центры. Давно нужно было это делать. Скоро всем нам представят результаты, но я наперед знаю, что нарушений будет выявлено достаточно много. В некоторых местах системы пожаротушения, системы автоматической пожарной сигнализации, системы эвакуации просто не работали, но никто ничего не мог с этим поделать, потому что в стране действовали «надзорные каникулы», и некоторые недобросовестные представители бизнеса забыли о мерах пожарной безопасности.

Я считаю, что после торговых центров нужно проверять многоквартирные жилые дома. Надеюсь, что до них тоже дойдет очередь.

Директор филиала ООО «Локард» Владимир Мешков также подтвердил повышенный спрос со стороны клиентов. Компания, которую он представляет, занимается системами безопасности, в том числе пожарной охраны. Владимир Анатольевич рассказал, что в эти дни в одном из крупных магазинов города выявили, что системы пожарной безопасности не работали вовсе, правда, наотрез отказался сказать, о каком именно магазине идет речь.

■ БДИ!

В Барнауле эвакуировали людей из «горящего» ТЦ «Праздничный»

Иван ОЛЕКСЮК

Спасатели провели учения после трагедии в кемеровской «Зимней вишне».

Гардероб закрыт, персонал наготове, пожарные выходы открыты. К внезапным учениям в барнаульском торговом центре «Праздничный» подготовились заранее. Даже предупредили посетителей кинотеатра, что после просмотра фильма включится тревога. На третьем этаже, где находится развлекательная зона, стоит необычно приветливый администратор.

- Вы в кино? У нас сейчас учения начнутся, - предупредила женщина корреспондента «Комсомолки», словно пытаясь выпроводить внезапного посетителя.

«ТИХО И СПОКОЙНО»

По легенде, возгорание началось на третьем этаже комплекса в четверг, 5 апреля, около полудня. В фойе кинотеатра валит дым. Девочка лет семи смотрит на эти клубы, исходящие от парогенератора, видит спокойствие взрослых мужчин и не спеша уходит - понимает, что все понарошку. Через пару минут сработала пожарная сигнализация, и сотрудники начали выводить людей из помещения. Паники не было, но даже в этой ситуации одна девушка умудрилась споткнуться и упасть. К счастью, ушиблась не сильно.

- Если бы бежали, суматоха бы началась, - рассказала Любовь Кравченко, которая с внуком пришла на дневной сеанс в кино. - А так все тихо и спокойно прошло. Только не оповестили, что можно было выйти в две двери из кинотеатра. Мы все в одну ринулись.

- Что вы врете, лично я говорила, что идет эвакуация и обе двери открыты, - перебила пенсионерку сотрудница торгового центра.

Возле центра сосредоточены 12 пожарных автомоби-

лей. Здание обследует группа пожарных. На улице зеваки фотографируют спасателей, ожидающих команды к действию. Рядом бегают дети, ни у кого на лицах нет даже тени тревоги, хотя трагедия в кемеровской «Зимней вишне», унесшая 64 жизни, произошла совсем недавно.

ЛЮДИ НА КРЫШЕ

В кемеровском торговом центре люди в поисках спасения залезли на крышу. В барнальском ТЦ выход туда тоже оказался открытым. Наверху уже стояли двое сотрудников центра в ярко-оранжевых жилетах, еще двое поднялись с другой стороны комплекса. От начала ЧС прошло минут 10, а спасатели уже подогнали лестницу, чтобы эвакуировать горожан.

- Система автоматической пожарной сигнализации сработала. Сигнал прошел на все необходимые точки. Сработала система дымоудаления, открылись двери. Персонал торгового центра также свои обязанности отработал. Они организовали на первом этапе эвакуацию посетителей. Произвели первоначальное тушение возгорания. Учения проводились для жителей, чтобы они понимали, что делать в случае ЧП, и пожарные отработали действия по тушению таких объектов. По легенде, не все смогли самостоятельно эвакуироваться, в залах кинотеатра остались пострадавшие. Всего было привлечено 38 человек личного состава, - рассказал **заместитель начальника первого отряда федеральной противопожарной службы Алексей Кудрявцев.**

Вскоре эвакуация была завершена. И словно финальный аккорд учений, раздался внезапный звук, напоминающий взрыв, сработали сигнализации автомобилей - это хлопнула выхлопная система одной из машин МЧС.



По легенде, возгорание началось на третьем этаже торгового центра.

Выставка гигантских яиц, хороводный баттл и концерт оркестра:

Как и где провести Пасху в Барнауле

Ольга ВЕДЕРНИКОВА

«Комсомолка» предлагает обзор праздничных событий.

8 апреля будет отмечаться великий православный праздник Пасха. Торжественные богослужения в ночь с 7 на 8 апреля пройдут во всех храмах Барнаула. До и после них можно будет освятить куличи и яйца. Днем же 8 апреля в городе состоятся праздничные концерты и разнообразные ярмарки.

АРТ-ФЕСТИВАЛЬ

Когда: 8 апреля в 12.00

Где: храм апостола и евангелиста Иоанна Богослова (г. Барнаул, ул. Шумакова, 25а)

В день Пасхи, 8 апреля, в барнаульском храме апостола и евангелиста Иоанна Богослова пройдет пасхальный арт-фестиваль, на котором будут представлены 20 огромных расписных яиц. Специально к празднику их изготовили на «БКЖБИ-2»: в основе яиц пенопласт, покрытый штукатуркой. Высота каждого - от 1 до 2 метров. Ребята из художественных школ, студенты вузов и колледжей расписали эти яйца яркими узорами, увлекательными орнаментами, а также разнообразными сюжетами.

Кроме выставки гигантских яиц гостей ждут сладкие угощения, горячий чай и культурная программа с коллективами русского народного творчества.

ХОРОВОДНЫЙ БАТТЛ

Когда: 8 апреля в 12.00

Где: пешеходная улица Мало-Тобольская

В день Пасхи на барнаульском Арбате состоится марафон «Хороводный баттл», который проводит центр славянской культуры.

- Хороводы - прекрасный способ объединения людей на уровне души. Участники хоровода берутся за руки и закручиваются в энергетические вихри, становясь словно родными друг другу, - рассказывают хороводники. - Поводить хоровод на празднике сможет любой желающий.

Кроме того, организаторы бат-



Олег УКЛАДОВ

Освятить куличи и яйца можно будет во всех храмах Барнаула 7 и 8 апреля.

тла приготовили игры, заклички, песни. Также на празднике будет представлена русская праздничная пасхальная кухня, а на пасхальной ярмарке можно будет купить куличи, крашеные яйца, сувениры от народных умельцев.

ЯРМАРКА КОНДИТЕРОВ И РЕМЕСЛЕННИКОВ

Когда: 6 апреля с 10.00 до 19.00

Где: ТРЦ «Ультра» (пр. Ленина, 10), 1-й этаж

ТРЦ «Ультра» в честь Пасхи проводит традиционную ярмарку разных вкусностей. Кондитеры и пекари города предложат горожанам куличи, пасхи, пряники, крендели. Кроме того, здесь будет работать площадка, на которой ремесленники представят свои необычные сувениры ручной работы к светлому православному празднику.

КОНЦЕРТ «СВЕТЛЫЙ ПРАЗДНИК»

Когда: 8 апреля в 17.00

Где: Концертный зал Русского камерного оркестра (пр. Комсомольский, 108а), тел. (3852) 24-87-44

Цена билета: 200 - 300 рублей

Хотите в Пасху насладиться прекрасной музыкой и зарядиться положительными эмоциями? Тогда добро пожаловать на концерт Русского камерного оркестра с участием лауреатов международных конкурсов Веры Сапутиной (сопрано) и Евгения Баева (гитара).

ПАСХАЛЬНЫЕ СОЦИАЛЬНЫЕ ЯРМАРКИ

7 апреля, в канун праздника Пасхи, в каждом районе города будет организована традиционная социальная ярмарка, посвященная Пасхе. Здесь можно будет купить куличи и другие кондитерские изделия, а также яйцо, мясо птицы, свинину и говядину, масло растительное, колбасные изделия, полуфабрикаты мясные, рыбные продукты, муку, сахар, овощи и другое. Ярмарочные площадки будут работать с 10.00 до 14.00.

РЕЦЕПТ

Шоколадный кулич от шеф-повара кулинарной школы «Студия вкуса» Михаила ХМЕЛИНИНА

ПОНАДОБИТСЯ: 200 г молока, 10 г меда, 20 г свежих дрожжей, 2 яйца, 200 г сахара, 120 г растительного масла, 100 г сливок, щепотка соли, 500 г муки, 50 г какао, 150 г вяленой клюквы (или вишни), замочить в коньяке.

ГОТОВИМ: В теплое молоко добавить мед и дрожжи, хорошо перемешать и оставить на 20 - 30 минут.

Яйца взбить с сахаром до белой пышной массы. Добавить масло, сливки, соль. Все перемешать, добавить молоко с дрожжами. Муку просеять вместе с какао и добавить в массу. Вымешивать минут 15. Добавить клюкву и поставить в теплое место на 1 - 2 часа. Обмять и снова оставить на 30 - 40 минут. После этого сформировать кулич и выпекать.

ПОДСКАЗКА «КП»

Как правильно разговеться после поста

Марина КОЧНЕВА

Как показывает практика, после пасхального обжорства многие попадают в больницы.

- Такие праздники, как Рождество и Пасха, - большое испытание для врачей, - рассказал **гастроэнтеролог Денис Фуголь**. - В больницах - шквал пациентов. Кого-то из обратившихся за помощью достаточно разгрузить, дать спазмолитики, а других сразу везут на операционный стол. Подавляющее большинство диагнозов - холецистит и панкреатит. Для организма объедание после Пасхи - большой стресс.

С ЧЕГО НАЧАТЬ

- Выходить из поста надо осторожно, - советует Денис Сергеевич. - За пасхальным столом поешайте немного творожной пасхи, можно одно яйцо или даже половинку, если очень хочется мяса - съешьте, но совсем немного и нежирного. Колбаса, сардельки и сало пусть подождут несколько дней.

НЕ ОТРАВИТЕСЬ

По словам доктора Фуголя, после Пасхи в больницы привозят и взрослых, и детей.

- Дети часто поступают с отравлениями, например, закисшей пасхой, - рассказывает врач. - Она же из творога, ее нельзя долго держать. Взрослые тоже травятся, в том числе и выпивкой. Я бы не рекомендовал покупать дешевый кагор, которым сейчас заставлены все магазины, на мой взгляд, это сплошная химия.

СОБЛЮДАЙТЕ МЕРУ

В столовой Епархиального управления к пасхальному столу подадут куличи, крашеные яйца, пасхи, мясные блюда.

- Здесь нужно проявить рассудительность, попробовать понемножку, - говорит **Владимир Матусов, протоиерей, пресс-секретарь Барнаульской епархии**. - Праздник Пасхи - это не повод, чтобы наброситься на еду. Здесь на первом месте пасхальное богослужение, радость праздника.



Расписание пасхальных служб в храмах Барнаула смотрите на сайте kp.ru

ЭТО ПОЛЕЗНО ЗНАТЬ

КАК ПОБЕДИТЬ СМЕРТЬ?!

В фантастических романах И. Ефремова и О. Ларионовой герои узнали дату своей смерти, и это изменило их мировоззрение. Но кемеровская трагедия снова напомнила о том, что мы не властны над днем своей смерти. Никто его не знает и не планирует. Посетители «Зимней вишни» планировали себе день радости, а он оказался для многих последним днем жизни. Они ушли с земли одинаково мучительно, но их души пришли к разной участи в вечности. И место вечного обитания души будет выбрано ею не там, за гробовой доской, а здесь, в земной жизни. Этот выбор называется верой. Во что мы верим здесь, то и получим там.

Россия отметит 8 апреля величайший праздник Светлой Пасхи Христовой. В этот день мы вспоминаем об удивительной победе Богочеловека Иисуса Христа над смертью. Он был безвинно осужден на распятие в древнем Иерусалиме и пролил Свою святую кровь на голгофском

кресте. Это стало искупительной жертвой Божьего Сына, которая открыла путь всем людям к прощению их грехов. Поэтому сегодня всякий человек, кто в это поверил и пришел с покаянием в сердце к Богу, получает это прощение.

Христос был положен в гробницу, но на третий день Он воскрес! Этим Он доказал Свою божественную власть над жизнью и смертью. И потому мы можем верить Его обещанию и нас воскресить после земной смерти. Кто в это верит, тот это и получит! Неверующий человек со страхом ждет смерти: неизвестность о загробном мире пугает. Победа над смертью означает победу над этим страхом. Христиане не ищут себе смерти на земле, но они уверены в своей участи на небесах - в том, что они будут приняты в обители вечной радости с Господом. И эта вера помогает им среди любых трудностей земного пути.

Другое название этого же праздника - Светлое Вос-



реклама

кресение Христово - рождает великое ликование в душе христиан, и они 8 апреля при встрече друг с другом будут снова и снова повторять, как священный пароль, это восклицание: «Христос воскрес! Воистину воскрес!».

Готов поговорить о Пасхе по телефону: 8-906-196-3457.

Сергей ПОТАПОВ,
пастор церкви «Новая Жизнь» г. Барнаула.

СОЮЗНОЕ ВЕЧЕ

ГАЗЕТА ПАРЛАМЕНТСКОГО СОБРАНИЯ СОЮЗА БЕЛАРУСИ И РОССИИ

Распространяется бесплатно



Иван КУЗЬМЕНКОВ

КЛАССНАЯ РОБОТА

В Гомельской школе взяли на вооружение новые технологии. Уроки английского языка теперь ведет симпатичный кибер-учитель с искусственным интеллектом

11

В НОМЕРЕ



УСИЛИМ ПЕЧАТНОЕ СЛОВО СОЦСЕТЯМИ

Комиссия ПС по информполитике обсудила союзные СМИ и отмену роуминга

4

ЛУЧШЕ ВСЕХ СЫГРАЛИ БЛЮЗ

2 апреля яркие концерты украсили День единения народов Беларуси и России



Святослав ЗОРЬКИИ

6



КЛЮЧЕЙ ТРИ ГОДА ЖДУТ

Как в наших странах государство, застройщики и банки решают квартирный вопрос

Олег УКЛАДОВ

8

ТРУБАДУР С БУЛЬВАРА КАПУЦИНОВ

Ушел из жизни Олег Анофриев, знаменитый актер и голос любимых персонажей



Яковлев Александр ЛАСС

13

ТЕЛЕПРОГРАММА
БелРос



Михаил МЕЦЕЛЬ/ТАСС

Владимир Путин (справа) и Реджеп Тайип Эрдоган поставили цель увеличить товарооборот между Россией и Турцией до ста миллиардов долларов.

Дмитрий НЕРАТОВ

■ **Первый после выборов зарубежный визит российский лидер совершил в Анкару.**

ВРУЧИЛИ КОРОЧКУ

За несколько часов до вылета председатель ЦИК Элла Памфилова вручила вновь избранному главе государства

удостоверение президента.

- Это были самые прозрачные, самые чистые выборы в истории нашей страны, - сказал в ответ Путин и поблагодарил ЦИК за работу.

В центре внимания переговоров с лидером Турции Реджепом Тайипом Эрдоганом - торговля, энергетика, поставки вооружений

Владимир ПУТИН:

ЧЕРЕЗ ПЯТЬ ЛЕТ ЗАПУСТИМ АЭС В ТУРЦИИ

и, конечно, урегулирование сирийского кризиса. Главы государств дали старт строительству первой турецкой АЭС «Аккую» («Белый колодец». - тур.). Название ассоциируется с чистотой - так и есть: российские технологии экологически безопасны. Президент Беларуси Александр Лукашенко постоянно говорит, что на строительстве АЭС в Островце российские специалисты соблюдают самые высокие стандарты.

- Наша страна - один из признанных лидеров в области мирного атома, - сказал Путин в Анкаре. - При строительстве станции будут применяться самые передовые решения, экономически эффективные и надежные технологии.

Новая станция после ввода

в строй будет давать около десяти процентов всей энергии Турции.

- Российские партнеры планируют активно привлекать к строительству турецкий малый и средний бизнес, размещать в стране значительную часть заказов, необходимых для будущей станции, - пообещал российский лидер.

Президент пообещал, что первый энергоблок АЭС запустят в 2023 году - к столетию Турецкой республики.

ВСТРЕЧНЫЕ ПРЯМЫЕ

Главы государств провели заседание российско-турецкого Совета сотрудничества высшего уровня. Обсуждали поставки российского вооружения, в том числе ракетных комплек-

сов ПВО С-400, сотрудничество в энергетике и туризме.

- Отрадно, что за 2017 год товарооборот между нами увеличился на внушительные сорок процентов - до 22 миллиардов долларов. Встречные прямые инвестиции приближаются к десяти миллиардам долларов с каждой стороны, - привел цифры Путин.

Во второй день визита прошел трехсторонний саммит с участием Путина, Эрдогана и главы Ирана Хасана Роухани, где обсуждали урегулирование сирийского кризиса.

- Ставим вопрос именно так: мы сотрудничаем и с Сирией, и с другими странами, заинтересованными в разрешении конфликта, прежде всего для обеспечения территориальной целостности Сирии, ее суверенитета и уничтожения ростков терроризма, - подвел итог Президент РФ.

ГЛАВЫ ГОСУДАРСТВ ПОЗДРАВИЛИ РОССИЯН И БЕЛОРУСОВ С ДНЕМ ЕДИНЕНИЯ НАРОДОВ

Это замечательный праздник, который символизирует неразрывные узы братской дружбы, духовной близости, связывающие народы наших стран.

Созданное более двух десятилетий назад Союзное государство остается примером наиболее тесной интеграции на постсоветском пространстве. Налажена координация усилий в сферах внешней политики, обороны и национальной безопасности, реализуются масштабные совместные проекты в инфраструктурной, энергетической, научно-технической, гуманитарной и других областях.

Высокими темпами развиваются межрегиональные связи, диалог по парламентской линии, контакты между деловыми и академическими кругами, а также общественными организациями двух стран. В числе приоритетных задач - формирование единого правового пространства, сближение систем образования, совершенствование механизмов торгово-экономических обменов. Убежден, что совместными усилиями мы обеспечим наращивание российско-белорусского сотрудничества и взаимодействия в интересах наших братских народов.

Владимир Путин.

- День единения народов Беларуси и России - это знаменательный праздник, который воплощает наше братство и нерушимую дружбу, добрососедство, взаимопонимание и всестороннее сотрудничество.

Союзнические отношения наших государств способствуют расширению взаимовыгодных экономических и гуманитарных связей, установлению равных прав и единых социальных гарантий для граждан. На международном уровне мы выступаем консолидированно, внося весомый вклад в обеспечение мира и безопасности. Последовательно и результативно укрепляем обороноспособность наших стран, объединяя усилия перед лицом современных вызовов и угроз. Сотрудничество Беларуси и России обладает огромным потенциалом. Чтобы реализовать его, мы должны соблюдать договоренности, сохраняя и развивая наши достижения и общее наследие. От эффективности совместных действий во многом зависят авторитет и позиции Беларуси и России в мире, конкурентоспособность наших стран и - что самое главное - благополучие граждан.

Союзное государство - это наше достояние, позволяющее двум братским народам жить одной семьей.

Александр Лукашенко.

■ На этой неделе глава государства посетил аквакультурное хозяйство, пообщался с юными хоккеистами и выдал секрет успехов олимпийцев.

НЕ ТОЛЬКО ОЛИМПИЙСКАЯ НАДЕЖДА

Хоккей - особая для главы государства игра. Он давно и с удовольствием не только болеет «за наших», но и сам регулярно гоняет шайбу. Закрывая турнир «Олимпийские надежды», в котором победила команда «Грифоны», Александр Лукашенко обратился к юным спортсменам:

- Глядя на вас, подумал, что, наверное, будем скоро бороться в финале чемпионата мира. Ведь после завершения выступления за национальную сборную Антоненко, Мезина, Стася, Михалева - пропасть. Вы - наша надежда, и не только олимпийская.

Развитию зимних видов спорта президент уделяет много внимания. Принимая во Дворце Независимости

Александр ЛУКАШЕНКО:

САЛО - ЛУЧШИЙ БЕЛОРУССКИЙ ДОПИНГ



Александр Лукашенко поздравил участников турнира «Олимпийские надежды» и лично вручил кубки юным хоккеистам.

олимпийцев и паралимпийцев, которые достойно представляли Беларусь на Играх в Пхенчхане, глава государ-

ства завел разговор о нюансах подготовки атлетов, как улучшить условия для тренировок, где закупать и про-

изводить инвентарь. Для лыжников скоро появится специальный зал-труба со снежной трассой длиной больше километра. Не обошел и острую тему допинга, правда, в особом ракурсе:

- Как они (спортсмены. - Ред.) будут выступать? Сало им надо держать на этапах Кубка мира в холодильнике! Нормальный кусок сала, чтобы могли после забега, тяжелой тренировки с куском черного белорусского хлеба съесть, а не пончики и мороженое. Нормальное питание для спортсменов - вопрос номер один. Вот сало - это самый лучший белорусский допинг, - сказал Александр Лукашенко.

РЫБКА НЕ ЗОЛОТАЯ, НО С ИКОРКОЙ

Но не только сало - знаменитый белорусский деликатес.

Президенту показали современное производство осетров и черной икры. Цех с замкнутым водным циклом по выращиванию ценной рыбы работает в Фаниполе уже второй год. По словам директора предприятия Владимира Довгялло, шеф-повар года во Франции, обладатель трех звезд Мишлен Кристиан Ле Скер назвал белорусскую черную икру одной из лучших в Европе. Продукт экспортный, идет в Россию, Казахстан, Армению, Италию, Германию и даже на Шри-Ланку.

Александр Лукашенко продегустировал, остался доволен и дал поручение дальше развивать аквакультурные хозяйства. Возможно, скоро у белорусов появится и своя красная икра.

По материалам БЕЛТА подготовил Герман МОСКАЛЕНКО.

СОЮЗНОЕ ГОСУДАРСТВО - ЭТО УЖЕ БРЕНД



Герман МОСКАЛЕНКО

■ День единения наши народы отмечают с 1996 года. Именно тогда 2 апреля президенты подписали Договор о создании Сообщества Беларуси и России, которое через год трансформировалось в Союз, а чуть позже и в Союзное государство.

Традиционную пресс-конференцию, посвященную празднику, на этот раз провели в Минске. С Москвой связе установили в формате видеомоста.

- Больше двадцати лет мы

находим пути улучшения наших отношений, формирования правовой базы, создания настроения в обществе. Мы понимаем друг друга, а понимание рождает симпатии, - начал Государственный секретарь Союзного государства Григорий Рапота. - К хорошему привыкаешь легко и перестаешь замечать его, как рыба не замечает воду, а человек - воздух, которым дышит. Огромное количество принятых правовых документов в Союзном государстве позволяет белорусам чувствовать себя как дома в России, и наоборот. Это тот самый

воздух, которым мы сейчас дышим.

К поздравлению присоединились Посол России в Беларуси Александр Суриков и министр информации Беларуси Александр Карлюкевич.

- Бренд Союзного государства уже вполне узнаваем! По различным соцопросам, 60 - 70 процентов белорусов считают, что нужно сохранять и приумножать братские отношения с Россией, - сказал Александр Суриков. - Примерно такое же соотношение среди опрошенных и в России, а Союзное государство - венец наших отношений.

Дополнительным аргументом к словам российского посла стал разговор о росте туристического потока в Беларусь из России. Взаимный интерес друг к другу растет, особой популярностью пользуются санатории республики и уже любимые маршруты: Минск, замки Мира и Несвижа, Брестская крепость. Приглянулись россиянам и агроусадьбы. Постоянно разрабатываются новые туры, например, открыты речные маршруты из Гомеля.

Много вопросов журналисты задали о возникающих

трениях вокруг белорусско-российского экспорта. Львиную долю этих проблем могут снять единый продовольственный рынок.

- Все правовые нормы для решения этой задачи уже созданы. Не надо ничего выдумывать. Каждый год принимаем балансы импорта и экспорта сельхозпродукции - в рамках Союзного государства. В ЕАЭС уже отработали регламенты урегулирования споров, когда они о качестве. Этими инструментами надо пользоваться, - заявил Григорий Рапота. - В полной мере это относится и к формированию единой промышленной политики. Готовы к подписанию Приоритетные направления развития СНГ на 2018 - 2022 годы с акцентом на сотрудничестве в области науки и техники, проектов в промышленности и развитии агрокомплекса.

Документ готовят к следующему заседанию союзного Совмина и Высшего Госсовета. Пока даты не определили - скорее всего, это случится после инаугурации Президента РФ и назначения нового правительства.

Как отметили праздник в Москве и Минске - на стр. 6.

Вячеслав ВОЛОДИН, Председатель Парламентского Собрания, спикер Госдумы РФ:



БЕЛТА

- День единения народов Беларуси и России - значимое событие для наших стран. Этот праздник символизирует

успехи союзной интеграции, не имеющей аналогов в мире. Союз - движущая сила взаимовыгодного сотрудничества во всех сферах - от экономики и социальной политики до обороны, безопасности и экологии. В его основе - многовековая дружба наших братских народов, общая история и культура.

Повышение эффективности интеграции в рамках Союзного государства и обеспечение равных прав граждан России и Беларуси - приоритетные задачи, которые президенты наших стран ставят перед союзными структурами, правительствами и парламентами. Большая роль в интеграционном процессе отведена Парламентскому Собранию Союза Беларуси и России, прежде всего по сближению законодательств.

ПЕРЕЛОЖИТЬ ВИНУ НА «СТРЕЛОЧНИКОВ» НЕ ВЫЙДЕТ

Борис ОРЕХОВ

■ После страшного пожара в Кемерове прошло больше недели, и уже появились первые результаты расследования.

В этот раз свалить все на «стрелочников», будем надеяться, не получится. Среди задержанных - экс-глава областной стройинспекции Танзиля Комкова. «А я-то здесь при чем?» - отмахивалась она. Очень даже при чем. Огромное здание ТРЦ оказалось... самостроем.

- Зная о нарушениях, Комкова не делала ничего. Кстати, ее сын был сотрудником «Зимней вишни».

Действуя в его интересах, она не привлекла к проверке экспертов, которые могли выявить нарушения, - говорят следователи. Кстати, брали ее уже в Москве. Есть подозрения, что хотела скрыться за границей.

Под стражей и гендиректор компании-собственника «Зимней вишни» Юлия Богданова.

- Именно ее подчиненные уведомили о недостатках системы безопасности в здании. Но она ничего не предприняла, - заявила официальный представитель СКР Светлана Петренко.

Следственный комитет готов потребовать выдачи и миллиардера Дениса Штенгелова, если будут основания. Он сейчас находится

ЭХО ТРАГЕДИИ

в Австралии. Глава СКР Александр Бастрыкин назвал его главным спонсором и соучредителем компании, которой принадлежит здание сгоревшего ТРЦ.

Также после трагедии начались ревизии по всей стране. Проблемы везде примерно одинаковые: не работают системы тушения и оповещения, запасные выходы заперты, нет подъездных путей для пожарных машин. Кроме того, проверки установили, что персонал не знает, как действовать в случае чрезвычайной ситуации.

Глава МЧС Александр Пучков потребовал, чтобы во всех кинотеатрах проводили противопожарный инструктаж и зрители знали, как спастись, куда бежать в случае ЧП.

- И это должно быть перед каждым сеансом, - потребовал глава МЧС.

НА ГРАНИЦЕ

ЖАДНОСТЬ ШОПЕРА ПОГУБИТ

Татьяна МЫСОВА

■ По Таможенному кодексу ЕАЭС, который вступил в силу 1 января, начали поэтапно снижать нормы беспошлинного ввоза товаров для личного пользования.

Беспошлинную планку, установленную теперь на уровне 1,5 тысячи евро и 50 килограммов товаров, для пассажиров, въезжающих из-за границы в Россию, Беларусь, Казахстан, Кыргызстан или Армению, не снижали последние два года. Алкоголь (включая пиво) и табак при досмотре на таможне считают отдельно. На одного совершеннолетнего - только три литра, двести сигарет или пятьдесят сигар.

- Изменения не коснулись товаров, ввозимых на территорию ЕАЭС в сопровождаемом багаже авиатранспортом, - рассказывают в ЕЭК. - Путешествуя самолетом, беспошлинно привезти с собой по-прежнему можно покупки на сумму до десяти тысяч евро.

Есть ограничения и на международные посылки. Стоимость подарка в коробке не должна превышать тысячу евро, вес отправления - до 31 кило. За заказы побольше и подороже придется доплатить.

Оформить провоз товаров сверх лимита заядлые шоперы смогут через красный коридор на таможне. Придется раскошелиться и выложить до тридцати процентов от общей стоимости «излишка», не меньше четырех евро за кило перевеса.

Лимиты беспошлинного ввоза товаров начнут снижаться со следующего года. С января 2019-го планка опустится до тысячи евро и полсотни килограммов соответственно, еще через год - до 750 евро и 35 килограммов, а в 2021 году - до пятисот евро и всего 25 килограммов. Изменения коснутся всех видов транспорта, кроме воздушного.

ЕЩЕ РАЗ ПРО ЛЮБОВЬ

Разгадали наконец загадку запертого кинозала, в котором заживо сгорели дети. Два других были открыты, и народ из них спасся. Дверь зала со школьниками кто-то закрыл, причем не снаружи, как полагали сначала, а изнутри. Кто? Называют имя Михаила Трусова.

Он единственный спасся. В огне погибли две его дочери. По одной из версий, за дверями уже ничего не было видно от дыма. И мужчины-родители решили закрыть дверь, заткнуть щели и ждать пожарных. Когда стали задыхаться, Михаил все же решил прорываться. Выбил дверь запасного выхода. За ней все в дыму. Михаил сделал несколько ша-

гов и упал без сознания. Кто его спас - неизвестно.

Татьяна Дарсалия, учительница английского языка кемеровской гимназии № 17, в тот трагический день пошла с дочерью в кино в «Зимнюю вишню». Смотрели «Кролика Питера». Когда начался пожар, она успела вывести из зала свою дочь, а сама бросилась обратно - спасти оставшихся в зале детей. Повторила подвиг героини фильма «Еще раз про любовь». Только не в кино, а наяву.

- Она это сделала из учительского долга. Из женского долга, из человеческого, - говорят коллеги.

Ее тело нашли между третьим и вторым этажом. Она задохнулась угарным газом.

БОЛЬ

УСИЛИМ ПЕЧАТНОЕ СЛОВО СОЦСЕТЯМИ

Ольга ВАЛЬЧЕНКО

■ На заседании Комиссии по информационной политике в Гомеле обсудили, как региональные СМИ могут помочь укрепить единое информационное пространство Союзного государства, чтобы жители Беларуси и России знали как можно больше о жизни в стране-соседке.

НОВАЯ РЕАЛЬНОСТЬ

О том, как живут белорусы и россияне, активно пишут парламентская газета «Союзное вече» и издание Совета министров Союзного государства «Союз. Беларусь-Россия», ежемесячный журнал «Союзное государство». Но в современных условиях этого недостаточно. Депутаты, представители Постоянного Комитета СГ, Гомельского облисполкома и эксперты отрасли сошлись во мнении, что сегодня «силу печатного слова необходимо множить на активное присутствие в социальных сетях». Без этого просто нельзя - это новая реальность информационного поля.

- Важно определить вектор работы, который позволит подняться еще на одну ступень в информационном обеспечении всего, что происходит в Союзном государстве, - сказал **председатель комиссии Андрей Наумович**. - Причем нашим СМИ стоит транслировать не только положительный опыт, но и проблемные места. Их мало, но они есть. Это те вопросы, которые мы должны обсуждать и искать решения на благо граждан Союзного государства.

Здесь у наших стран есть неоспори-

мое преимущество - можем не изобретать велосипеды по отдельности, а учиться друг у друга и делиться опытом.

- Сейчас готовимся к XXII Международной специализированной выставке «СМИ в Беларуси», которая пройдет с 3 по 5 мая. Это хороший повод для встречи и обмена мнениями, - сказала **начальник Информационно-аналитического управления Министерства информации Беларуси Татьяна Хмель** и пригласила российские СМИ - и федеральные, и региональные - поучаствовать в мероприятии.

НА КАЖДОМ ГОЛУБОМ ЭКРАНЕ

В Беларуси полномасштабным присутствием российских каналов никого не удивишь, но есть ли возможность в российской глубинке смотреть белорусское ТВ? Формально да, ведь любые телепрограммы можно увидеть в интернет-варианте, плюс в некоторые пакеты кабельного телевидения можно включить «Беларусь-24». Но подавляющее большинство людей не готовы докупать дополнительные опции.

Бороться за своего зрителя приходится и каналу Телерадиовещательной организации Союзного государства «БелРос». Сейчас он в стадии масштабного обновления. В конце прошлого года прошел ребрендинг, обновилась сетка вещания. Руководство канала активно изучает свою потенциальную аудиторию.

- Мы в процессе реформирования вещательной сетки. В два раза увеличили объем общественно-политических передач, стало больше семейного контента: вернули се-



Председатель комиссии Андрей Наумович (стоит) знает, как оживить диалог даже при обсуждении дежурных вопросов.

риалы и стали показывать хорошие мультфильмы, - рассказал **председатель ТРО Николай Ефимович**. - Обновилось и новостное вещание. В ближайших планах - нарастить собственный эксклюзивный контент, повысить оперативность и качество подачи новостей, полноценно освещать союзные мероприятия. Нужна нам и своя съемочная группа.

Пока у канала «БелРос» есть проблемы с техническим оснащением, поэтому съемки программ приходится заказывать сторонним партнерам. Кстати, порой в Беларуси такие работы значительно дешевле, чем в России. Новое оборудование позволит не только наполнить сетку качественными оригинальными передачами для российско-белорусского канала, но и создавать киноvideопродукцию на заказ. Заработанные на этом деньги пускать на развитие союзного ТВ.

- Цель следующего этапа реформирования - переход в 2020 году из низшего спутникового канала в разряд общедоступного телевидения. То есть планируем войти в национальный

соцпакет Беларуси и третий мультиплекс России, - пояснил Николай Ефимович.

Пока же распространение канала идет через кабельно-спутниковых операторов, которые регулярно повышают цены на свои услуги. В прошлом году одна из ведущих компаний внезапно увеличила тарифы в три раза. После долгих переговоров цену удалось немного сбить, иначе была бы потеряна аудитория в три миллиона зрителей.

Чтобы претворить в жизнь все планы, нужен дополнительный бюджет. Пока его нет, круглосуточно и бесплатно канал «БелРос» можно смотреть онлайн. А вот чтобы поднять узнаваемость бренда и повысить популярность, Андрей Наумович предложил организовать промо-тур по небольшим городам. «БелРос» сможет напрямую обратиться к своей аудитории, заявить о себе и ближе познакомиться со зрителями. Представители Гомельского облисполкома тут же пообещали: в таком деле регион с радостью готов помочь.

ОСТРАЯ ТЕМА

Отмену роуминга... никто не отменял

■ Участники заседания не обошли вниманием тему сотовой связи, которая давно волнует жителей обеих стран.

Заместитель начальника отдела сотрудничества с иностранными государствами Департамента международного сотрудничества Министерства связи и массовых коммуникаций России Константин Глухов сразу озадачил:

- Проведенной российской стороной анализ показывает, что в сложившихся экономических условиях возможности отмены роуминга нет.

Но парламентарии напомнили: вопрос находится на контроле у президентов Беларуси и России, выполнение резолюции Высшего Государственного Совета Союзного государства об отмене роуминга никто не отменял. Так что надо искать и находить эти возможности.

Все понимаем, что это не вопрос одного дня: в России начат процесс отмены внутрисетевого роуминга между регионами. После полного решения этой проблемы должна появиться дорожная карта для отмены лишней платы за звонки между абонентами в России и в Беларуси.

К слову, Гомель - один из образцовых регионов по освещению событий Союзного государства. **Начальник Главного управления идеологической работы, культуры и по делам молодежи облисполкома Ирина Довгало** рассказала, что местные СМИ много внимания уделяют событиям из жизни России, союзным мероприятиям, а для журналистов из страны-соседки на Гомельщину регулярно организуют пресс-туры. Повышенное внимание - межгосударственным мероприятиям.

ПРАВДА В ГОСТЯХ У ПРАВДЫ

- Взять для примера фестиваль «Славянское единство», который мы активно освещаем в прессе. В этом году принимающей стороной будет Гомель. Открою небольшой секрет: мы пригласили в молодежный лагерь «Дружба» журналистов-блогеров. Они в своем очень популярном у молодежи сетевом формате будут рассказывать подписчикам о празднике в режиме онлайн, делиться впечатлениями, - рассказала Довгало.

Региональная газета «Гомельская правда» наладила обмен информацией с российскими изданиями «Алтайская правда» и «Амурская правда». Местные журналисты побывали в Брянской, Липецкой и Смоленской областях, в Приморье, Санкт-Петербурге, Ростове-на-Дону и в других уголках России. Отовсюду возвращались с яркими репортажами, знакомя читателей с жизнью в российских городах. Телерадиокомпа-

ПОЛЕЗНЫЙ ОПЫТ

ния «Гомель» тоже активно сотрудничает с российскими партнерами и обменивается контентом.

- В союзном строительстве не бывает малых дел и малых тем, - подвел итог Андрей Наумович. - Освещение наших общих событий в региональной прессе надо активизировать. Мне бы хотелось, и депутаты меня поддержат, организовать в рамках Союзного государства конкурс на лучшие материалы «показывающих»

и пишущих средств массовой информации. Причем максимально задействовать именно региональные СМИ. Надеюсь, этот формат конкурса станет со временем доброй традицией.

Очередное заседание комиссии решили провести в Гродно в июне. Парламентарии продолжат знакомство с региональной прессой, побывают в гостях у «Гродненской правды» и на знаменитом Республиканском фестивале национальных культур.

ЖУРАВЛИ НАД НЕВОЙ, «ДОМ-КОРАБЛЬ» НА СВИСЛОЧИ

Илья КРУШЕВСКИЙ,
Александр ИВАНОВ

■ Премьер-министр Беларуси Андрей Кобяков встретился в Северной столице России с губернатором Георгием Полтавченко на юбилейном заседании Совета делового сотрудничества.

«ЗВЕЗДА» ДЛЯ «БЕЛАЗА»

Год назад Петербург и Синеокая подписали пятилетнюю программу торгового, экономического, научно-технического и гуманитарного сотрудничества. Время подвести первые промежуточные итоги.

- Беларусь - главный партнер Петербурга среди стран СНГ, - начал **Георгий Полтавченко**. - Взаимный товарооборот всегда отличался значительными объемами, а за прошлый год вообще вырос на пятнадцать процентов и перевалил за два миллиарда долларов. Сейчас у нас несколько успешных начинаний, которые входят в программы Союзного государства. Причем в самых перспективных отраслях: приборостроение, электроника, автокомпоненты. Мало того, на этапе согласования на федеральном уровне находятся концепции новых совместных проектов в медицине и фармацевтике. Нам нужно и дальше наращивать темпы сотрудничества.

Беларусь в плотной работе с российским регионом тоже заинтересована. В Санкт-Петербурге республика закупает металл, генераторы, паровые турбины. Знаменитые «БелАЗы» оснастили двигателями местного завода «Звезда». Есть и совместные предприятия. Минский «Планар» на пару с питерским «Авангардом» создали центр микросистемотехники, а «Могилевлифтмаш» и «Невский лифт» уже давно крупнейшие игроки рынка по замене подъемного оборудования в жилых домах региона.

РАБОТА НА КЛЕТОЧНОМ УРОВНЕ

Андрей Кобяков посетил несколько предприятий, которые только планируют задействовать в союзных проектах. Одно из них - международная биотехнологическая компания «Биокад». Стратегический партнер белорусской «Нативиты».

- Будем собирать документы на подготовку программы Союзного государства по созданию двух центров - в Беларуси и Санкт-Петербурге, - рассказал **председатель совета директоров компании «Нативита» Алексей Сычев**. - Речь идет о научно-производственных лабораториях клеточных технологий для разработки персонализированных вакцин и препаратов для лечения онкологических заболеваний.

Этим и другим совместным исследованиям дали старт подписи под программой научно-технического сотрудничества между образовательными и научными организациями на 2018 - 2020 годы, которые поставили **первый зампреда Госкомитета по науке и технологиям РБ Андрей Косовский и председатель Комитета по науке и высшей школе Санкт-Петербурга Андрей Максимов**. Документ должен активизировать работу не только в области фармацевтики, но и сразу по нескольким союзным программам: «Метаболизм», «Стволовые клетки - 2», «Аддитивность», «Мониторинг-СГ», «Коваль».

Еще один важный пункт встречи Георгия Полтавченко и Андрея Кобякова - утверждение объемов поставок продовольствия из Беларуси в Петербург в 2018 году. Цифры многообещающе ползут вверх.

Не забыли и о культуре: если осенью 2017 года в Минске состоялся ряд спектаклей петербургского театра «Приют комедианта», то теперь в Северной столице пройдут Дни Минска.



Андрей Кобяков посетил фармацевтическое предприятие «Полисан», которое входит в десятку крупнейших российских производителей медпрепаратов.

КВАРТАЛЬНЫЙ ОТЧЕТ

ПРОЕКТЫ

Одна из важных тем встречи - «симметричные» проекты в строительстве. В Петербурге планируют построить комплекс зданий, спроектированный минскими специалистами, а в столице Беларуси - возвести «Санкт-Петербургский квартал». Жилые массивы отразят архитектурные мотивы и изюминки каждой из столиц.

Так, дома на берегах Невы вырастут в виде клина перелетных птиц, парящих над Полесем. Квартиры в новом квартале получат многодетные семьи, ветераны-военнослужащие и участники Великой Отечественной войны.

Для строительства в Минске отобрали проект «Петровские верфи». Он отсылает к гранитным набережным Северной Пальмиры, а жилые корпуса будут выполнены в морской тематике: «дом-корабль», «дом-парус», «дом-маяк». Проект гармонично смотрится на берегу красавицы Свислочи. Площадь квартала - около шести гектаров, всего построят 64 тысячи квадратных метров жилья.

- Еще пять лет назад стали активно продвигать проекты белорусского квартала в России и петербургского - в Минске. Наконец-то они сдвинулись с мертвой точки, - сказал **Андрей Кобяков**.

Итоги конкурсов уже подвели, и в ближайшее время на проектирование, строительство и инженерную подготовку, а также транспортное обеспечение «маленькой Беларуси» в Петербурге выделят средства.

Кстати, не исключено, что доехать до нового «Белорусского квартала» можно будет на трамваях «Чижик», которые тоже делают в Синеокой.

- Многие петербуржцы уже успели оценить вагоны по достоинству, - сказал Кобяков. - Предлагаем взять на вооружение и наши последние новинки - инновационный городской электротранспорт: электробусы и троллейбусы с автономным ходом. Готовы также участвовать в развитии электробусных пассажирских маршрутов Санкт-Петербурга.

ТРАНСПОРТ «ВИТОВТ» ХОЧЕТ В ТАМБОВ



Минские ноу-хау скоро могут заменить и автобусы, и троллейбусы.

Татьяна МЫСОВА

■ В регионе тестируют белорусский электробус.

Маршрут № 32 в Тамбове - один из самых массовых. Тысячи пассажиров издали распознают на главных городских улицах давно привычные автобусы. Но недавно на линии заметили незнакомца - суперсовременный электробус «Витовт» минского «Белкоммунмаша».

Машина княжеская - в длину девятнадцать метров и одновременно может перевозить 153 пассажира. Низкопольный электробус оборудован экспресс-зарядкой, батареи хватает на весь 20-километровый маршрут. На конечной остановке пять-семь минут у розетки - и снова в путь.

- В Тамбов электробус прибыл 8 марта. Установили подзарядные станции и пустили в город. Несколько дней обкатывали без пассажиров, а в день выборов пустили на 32-й маршрут, - рассказывает **Роман Дворецков, начальник службы эксплуатации «Тамбовгортранса»**. - За месяц поломок и нареканий со стороны водителей и пассажиров нет.

В просторном салоне комфортно - кондиционер, система пожаротушения, звуковое и световое оповещение, места для колясочников и пандус с ручным управлением. Можно не бояться оказаться зажатым в дверях - специальная система увидит вас между створками. Работает электробус от минус 40 до плюс 40 градусов.

В прошлом году «Витовт» прошел обкатку в Москве и Санкт-Петербурге.

- Эту модель мы разработали в конце 2016-го, в начале прошлого года прошли серти-

фикацию, и уже в мае первый электробус вышел на минские дороги. Сейчас это серийное производство, - рассказал **Виталий Шкуратов, начальник Управления маркетинга и продаж «Белкоммунмаша»**. - Давно работаем с российскими регионами. В ближайшее время планируем участвовать в московском аукционе на закупку трехсот электробусов.

В черноземье «Витовт» пробудет до середины июня. Затем специалисты «Тамбовгортранса» решат, насколько новинка подходит для города.

- Если предложат сотрудничество, поставим сколько надо, - говорит Шкуратов. - В Минске электробусы прижились. По столице курсирует уже два десятка машин. К концу года с конвейера сойдет еще столько же. Сейчас ведем переговоры с областными центрами республики, поскольку в 2019-м планируем удвоить выпуск.

ЛУЧШЕ ВСЕХ СЫГРАЛИ БЛЮЗ

Евгения ЗАБОЛОТСКИХ

■ Нынешний день рождения Союзного государства в московском Центральном академическом театре Российской армии праздновали под аккомпанемент зажигательного оркестра «Фонограф-Симфо-Джаз» Сергея Жилина.

БУДУЩЕЕ - ЗА МОЛОДЫМИ ПАРЛАМЕНТАРИЯМИ

Первым делом - официальная часть. Звучат гимны Беларуси и России, зачитываются поздравительные телеграммы.

- Бережно относимся к нашему объединению и уверены, что Союзное государство, хоть и находится еще в стадии становления, уже набрало полную мощность, - говорит **зампредседателя Палаты представителей Национального собрания Беларуси, руководитель белорусской делегации Болеслав Пирштук**. - Безусловно, у нас огромный потенциал. И есть позитивная воля наших президентов. Уверен, что мы, парламентарии, дополним ту составляющую, которая позволит людям в наших странах чувствовать себя комфортнее.

Его российский коллега, **зампредседателя Госдумы Сергей Неверов**, не забыл упомянуть, что в становлении Союза Беларуси и России активно принимают участие парни и девушки.

- Молодежный парламент Союзного государства только начинает свою работу, - говорит он. - Но это как раз то будущее измерение, которое позволяет надеяться, что все начинания есть кому продолжить.

Неверов и Пирштук занимают места в зрительном зале, и концерт под руководством известного дирижера **Сергея Жилина** начинается.

НАПРОСИЛСЯ С УЛИЦЫ

Жилин при желании мог бы выступать один. Без оркестра и других артистов. И было бы не скучно. Но он прячет в тень

талант и обаяние и выводит на первый план своих музыкантов и, конечно, белорусских и российских артистов.

Первым на сцене оказывается победитель «Славянского базара» 2004 года и участник шоу «Голос» **Петр Елфимов**. Затягивает легендарную «Беловежскую пушу», и сразу хочется «неприметной тропой» пробраться к ручью, «где трава высока, там, где заросли гуще».

На смену романтичному длинноволосому блондину спешит другой белорусский певец. Страстный и харизматичный **рокер Иван Вабищевич**, Дядя Ваня, как его называют в Минске из-за одноименного музыкального коллектива.

- Напросился на концерт прямо с улицы! - будто бы в сердцах говорит Жилин. - Вижу, стоит неподалеку настоящий бандит. Решил в всякий случай подойти к нему... с другой стороны! Мало ли что. Тут парень говорит: «Здравствуйте. Я специально приехал из Минска на концерт. Хочу в нем участвовать. Не волнуйтесь, я чемпион по караоке-батлам и знаю все песни». Деваться было некуда. Встречайте!

Иван в кожаной черной косухе поет «Мой друг лучше всех играет блюз» и влюбляет в себя сразу половину зала.

Следом выходят красивые девушки, участницы шоу «Голос». Любимица **Александра Лукашенко**, заслуженная артистка Беларуси нежная блондинка **Алена Ланская** поет на родном языке «Белую ластавку». Другая белокурая красотка, прославившаяся еще и на проекте «Точь-в-точь», россиянка **Елена Максимова** сражает наповал песней на английском языке It Don't Mean a Thing («Суций пустяк»). Да так, что, наверное, позавидовала бы когда-то ее исполнявшая **Элла Фицджеральд**. Ну а рыжая и острая, как перчинка, российская певица **Анастасия Спиридонова** попыталась доказать, что «Любовь одна виновата».

Любо-дорого смотреть на совсем девочек, но уже звезд: 12-летнюю **Марию Магиль-**



Владимир ВЕЛЕНГУРИН/Кортедиз.ру



Владимир ВЕЛЕНГУРИН/Кортедиз.ру

Семья Натальи Подольской и Владимира Преснякова - яркий пример союза Беларуси и России.

Заводное выступление солисток оркестра «Фонограф-Симфо-Джаз» заразило праздничными эмоциями зрителей.

НА БИС!

Дружим с «джазового ПТУ»

- Вот прекрасное олицетворение Беларуси, а вот - мужественное и не менее прекрасное олицетворение России, а вместе они - пример понятного и доброго единения народов наших государств, - говорит Жилин, когда на сцену выходят утонченная уроженка Могилева **Наталья Подольская** и ее брутальный супруг **Владимир Пресняков**.

Певец, которому пару дней назад исполнилось пятьдесят, был свеж и бодр.

- Тебе же теперь 25! - подкальывает друга Жилин.

- Нет, 43 на самом деле, - отшучивается тот.

- Неважно! Главное - ты весь направлен на единение и укрепление российско-белорусской дружбы.

Следом на сцену выходит еще одна большая звезда - уже не «босоногий мальчик», но интересный мужчина **Леонид Агутин**, и поет «Пароход» и «Тайны склеенных страниц».

- Выступая с оркестром «Фонограф-Симфо-Джаз», понимаешь, что уже прошла уйма лет, - вздыхает Агутин. - Мы с Сергеем знакомы очень давно. Еще с джазового училища.

- С эстрадно-джазового ПТУ, - поправляет его Жилин.

- Сережа был звездой, - продолжает Агутин. - Все его знали. Играл лучше всех, а я - похуже, поэтому решил петь. И, несомненно, сегодня замечательный день. Единение народов - думаю, оно навсегда, и по-другому быть не может.

ную, победившую в детском конкурсе «Славянского базара-2017», и 14-летнюю **Полину Богусевич**, представляющую Россию на детском «Евровидении» в прошлом году. А 11-летняя малышка **Валерия Базыкина** так виртуозно и терпеливо играет на

фортепиано вместе с маэстро Жилиным, что умиляет, как жетется, всех зрителей сразу.

- С Лерой мы познакомились на шоу Первого канала «Лучше всех», - хитро улыбается Сергей Жилин, понимая, что привел будущую большую звезду.

ДОСЛОВНО

Галина ФИЛИПОВИЧ, председатель Комиссии Парламентского Собрания по вопросам экологии, природопользования и ликвидации последствий аварий:

- Горячий дружеский привет российскому народу от граждан Беларуси! День единения - знаковый праздник, который символизирует нашу дружбу на протяжении многих десятилетий. А сегодня такой фор-



Агудин ПРУПАС

мат, как Союзное государство, позволяет объединять усилия для того, чтобы создавать комфортные условия проживания гражданам двух государств. Каждый год в истории Союзного государства ознаменовывается конкретными проектами, направленными на решение проблем обычных людей. Депутатский корпус Парламентского Собрания вносит венесомую лепту, чтобы обеспечить равные права перемещения, проживания на территории Беларуси и России.

Главное в нашей дружбе - то, что мы имеем возможность высказать свое мнение на международной арене, объединив взгляды и позиции. Есть общие продукты и товары, которые достойно представляют наш Союз в сфере рыночной экономики. И, конечно, для Беларуси немаловажен рынок России. Сегодня практически половина товаров, произведенных в республике, успешно реализуется в РФ. Хотелось бы выразить надежду, что Союз останется на многие годы нерушимым, не возникнет сомнений в наших добрососедских отношениях.

Кристина ХИЛЬКО

В Минске отмечали не только под зажигательную Лявониху.

ВСЕМ ВЕТРАМ НАЗЛО
«Распрягайте, хлопцы, коней...», - грянули под широкими сводами Дворца Республики артисты Кубанского казачьего хора. И разом зрители забыли, что на дворе понедельник, а на улице пробирающий до костей ветер и дождь. Любому понятно под такой лихой аккомпанемент, что праздник на дворе.

За час до этого депутаты, дипломаты, министры, деятели культуры не спеша занимали свои места в зале. В кулуарах обменивались поздравлениями, рассматривали выставку по истории Союзного государства.

За несколько минут до начала концерта к журналистам вышел Госсекретарь Союзного государства Григорий Рапота. Утром он провел двухчасовую пресс-конференцию (подробнее на стр. 3), но у акул пера вопросы не заканчиваются:

- Какие программы Союзного государства в приоритете?

- Делаем ставку на развитие энергетики, космических и медицинских технологий, микроэлектронику. Предложения скоро оценит научно-технический совет при Союзном государстве. Во главу угла ставим перспективность, доходность, инновационность.

- Поделитесь впечатлениями от праздника?

- Приятный и светлый день. Торжество отражает спокойное и последова-

«ЖИЗЕЛЬ» ПОД КАЗАЧЬИ ПЕСНИ



Ярче всего выступили Кубанский казачий хор и 9-летняя звездочка Вера Шпаковская.

Святослав ЗОРЬКИЙ

ношения, - сказал Михаил Мясникович. - Между нами невозможно провести границу. Какая черта способна пройти через души и сердца людей? У нас общая история, культура, схожая ментальность. Запланировано много проектов. Сейчас активно готовимся к V Форуму регионов Беларуси и России, который пройдет в Могилеве в сентябре. Уверен, вскоре разработаем пакет предложений, как еще больше укрепить сотрудничество между нашими странами.

Со сцены как по заказу лилась «Мелодия дружбы». Президентский оркестр под руководством Виктора Бабаркина и Государственный академический ансамбль танца Беларуси задал

тельное укрепление отношений между Беларусью и Россией.

ПОТЯСАЛИ ДО МУРАШЕК

По традиции первым делом со сцены звучат приветствия от глав государств. Их зачитали Председатель Совета Республики Национального собрания Беларуси Михаил Мясникович и заместитель Председателя Совета Федерации Юрий Воробьев.

- Наши народы связывают не только торгово-экономические от-

тон концерту задорными народными фантазиями.

За «классическую» часть вечера отвечали солист Большого театра оперы и балета Беларуси Илья Сильчуков и прима театра Маргарита Левчук, известные россиянам по телепроекту «Большая опера». А «двоймочка» Вера Шпаковская, победительница открытого всероссийского конкурса юных талантов «Синяя птица», порхала на сцене, словно бабочка, удивляя гостей сложной программой из балета «Жизель».

На огонек заглянул и ансамбль «Сябры». Вместе с харизматичным Анатолием Ярмоленко «Добрыя людзі» и «Праздники» пели тысячи гостей. Ну и какой праздник без любимой Лявонихи? Вокальная группа «Чистый голос» взбудоражила зал! Усидеть на месте, когда зажигает великолепная пятерка, невозможно.

И все же хедлайнером союзного шоу по праву стал Кубанский казачий хор. До глубины души, до мурашек потрясли колоритные песни. Худрук коллектива, народный артист России Виктор Захарченко (который на днях отметил 80-летие!) виртуозно управлял сотней артистов в богатых, ярких костюмах. А они пели:

«Поллюбить Беларусь очень просто. Надо только приехать туда, Где прямые характером сосны, Где неслышная в речках вода...»

Впервые всемирно известный хор с двухсотлетней историей выступил с Президентским оркестром Республики Беларусь. Бурные овации подтвердили - эксперимент удался.

Анна КУРАК

К знаменательной дате литературоведы Беларуси и России обменялись архивными документами, самые уникальные из которых - переписка Адама Богдановича с Горьким.

ЗАМЕЧАНИЯ КЛАССИКУ

«...говорят, что вы влюблены в Италию, - писал в 30-х годах Богданович Максиму Горькому. - А что такое Венеция, Флоренция, Сорренто? Мертвые музеи или международные гостицы. Что такое Лондон, Манчестер? Мировые фабрики и биржи, где производят и торгуют, а не живут сердцем и душой. А мои Холопеничи, Минск, Нижний - другое дело, тут что ни шаг, то воспоминание, которое волнуется сердечные струны...»

314 копий писем отца белорусского поэта к другу писателю передали в Литературный музей Максима Богдановича в Минске. Привезли уникальный подарок сотрудники Института мировой литературы РАН.

- Не все знают, что на рубеже веков две литературные семьи, Пешковых и Богдановичей, породнились. Молодой писатель Горький и белорусский ученый Адам Богданович женились на сестрах Волжи-

ХРАНИТЕЛЬ МАКСИМОВЫХ ТАЙН

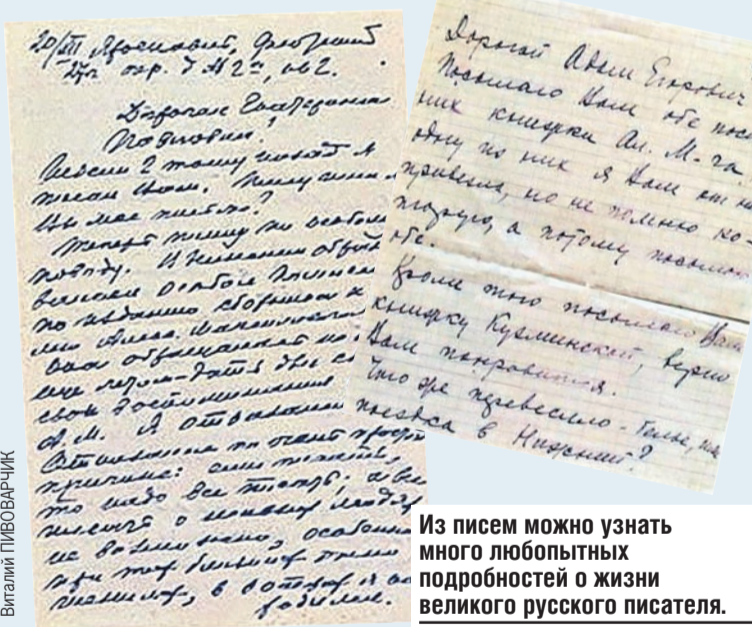

Виталий ПИВОВАРЧИК

ных - Екатерине и Александре. Это положило начало их дружбе, - рассказал директор Института мировой литературы Вадим Полонский.

Письма Адама Богдановича раньше использовали лишь как комментарии к эпистолярным собраниям Горького. Но на самом деле послания жене, ее сестре, самому Горькому - кладезь любопытных деталей из жизни известных людей.

- И когда Горький был уже знаменит на весь мир, стиль посланий был неизменным - простым и легким. Богдано-

вич даже делал замечания текстам Горького! - говорит замдиректора Института мировой литературы Дарья Московская.

«ПОНИМАЕШЬ ЛИ, СОЛНЫШКО?»

Ответный подарок российским коллегам от белорусов - копии рукописей Адама Богдановича, проливающие свет на подробности жизни и Горького, и самого автора, который был ученым-этнографом и мемуаристом. Чего только стоят его живые, полные неожиданных

деталей письма и черновики воспоминаний о нижегородской жизни.

То он герой-любовник, «соблазняющий» в переписке свою целомудренную невесту Александру: «Я люблю тебя всю, твою душу, но и тело, понимаешь ли, солнышко? Ты для меня единая и неразделимая». То рассудительный наблюдатель за писателем Горьким: «...обидно, что здесь несчастный отец, потерявший сыновей: «...по поводу моего Максима - сейчас делаю скучнейшее дело, выписываю его статьи из ярославского «Голоса» для Института белорусской литературы. Работа гробоконательская».

О себе Адам пишет немного, больше о других. Поэтом для историков литературы его рукописи - бесценный клад. В одном из черновиков текстологи обнаружили необычную трактовку псевдонима русского писателя. По мнению Богдановича, Алексей Пешков назвался так в честь папы, у которого было прозвище «Горький»: «...отец прославляется в сыне, а сын стал всемирно известным под случайным прозвищем отца. Горький затмил родовое имя,

ОБМЕН ЦЕННОСТЯМИ

и в этом есть нечто трогательное». Передача документов - только часть большого проекта «Горький и Богдановичи», который начался при поддержке Постоянного Комитета СГ в юбилейный год со дня рождения русского классика. В октябре выйдет альбом о семьях, подаривших Беларуси и России двух великих Максимов. Издание объединит письма, черновики, фотографии из музеев Москвы и Минска.

ДОСЛОВНО

Александр СЕРГЕЕВ, президент Российской академии наук:



- Мне, как и всем нижегородцам, фамилия Богдановичей знакома с детства. В честь поэта Максима названа улица, а на доме, где жила их семья, есть мемориальная доска. Эти люди - гордость не только для белорусов, но и для россиян. Приятно осознавать, что они и сейчас объединяют наши народы.

Пока высоты растут, проценты в банках постепенно снижаются. Покупатели надеются, что эта тенденция сохранится.



Евгений БЕЛЯКОВ,
Елена АРАКЕЛЯН

■ На рынке недвижимости России ситуация неоднозначная. С одной стороны, рынок стоит на месте. Цены на квартиры в разных регионах не меняются уже несколько лет или даже снижаются. С другой - растут и спрос на ипотеку, и объемы строительства. Стоит ли поторопиться с покупкой или лучше подождать? Вдруг это затишье перед резким скачком цен, как это было в середине 2000-х?

К ЛЕСУ ЗАДОМ, К ПОКУПАТЕЛЮ ПЕРЕДОМ

Спросите любого риелтора. Рынок недвижимости наконец-то стал рынком покупателя. Клиенты могут торговаться, выбивать скидки и ставить свои условия. Более того, появился выбор. В России в последние годы строится по 80 миллионов квадратных метров жилья каждый год (см. графику).

- При этом показательная цифра по многоквартирным домам - это 44 миллиона квадратных метров, то есть больше половины. Этот по-

НАСТРОЙСЯ НА ЛУЧШЕЕ

упростили работу по предоставлению земельных участков - теперь это происходит быстрее и проще.

Другими словами, в этот кризис государство не бросило крупный строительный бизнес. В итоге отрасль держится на плаву, несмотря на стагнацию.

ОКНА НА САД... ДЕТСКИЙ

Тенденции последнего времени - почти полное отсутствие точечной застройки. Даже в Москве большинство компаний возводят целые жилые комплексы (например, на месте бывших промзон). То же самое и в регионах.

- Идет укрупнение компаний, а они стараются делать упор на большие проекты, - говорит Роман Вихлянцев, член совета Гильдии риелторов Москвы. - Дом посреди поля сейчас уже покупать никто не будет. То, что строится красиво и комплексно, то и продается. При этом у такой застройки обязательно должна быть социальная инфраструктура.

Раньше покупатели жилья в новостройках часто встречались с такой проблемой - дом построен, но вокруг нет ничего: ни школ, ни детских садов, ни парковочных мест. Большинство застройщиков старались увильнуть от этой обязанности. Сейчас выбора у них нет. Тем более что появилась дополнительная поддержка от государства.

- Даем субсидии на строительство дорог, садилов и школ. Но все зависит от конкретного региона, - поясняет Никита Стасишин. - Есть та-

кое понятие, как «инвестиционная себестоимость». То есть сумма вложений, при которой застройщику выгодно брать объекты в Москве и Подмосковье ее хватает, чтобы компании взяли обязательства по социальной инфраструктуре на себя. В регионах такого обычно нет. В этих случаях власти помогают по своим приоритетным программам.

В прошлом году на эти цели Минстрой РФ выделил двадцать миллиардов рублей. Кроме того, есть финансирование от Минобразования, Минздрава и Минтранса.

СИЛА В СТАВКАХ

Выбор на рынке жилья большой, но и спрос на квартиры растет высокими темпами. В основном за счет удешевления ипотеки. За прошлый год банки выдали миллион жилищных кредитов на общую сумму в два триллиона рублей. Похоже, в этом году рекорд будет снова побит. По данным Агентства ипотечного жилищного кредитования, за январь-февраль уже банки выдали 350 миллиардов рублей. Главная причина - снижение ключевой ставки Центробанка. И, как следствие, падение ипотечных ставок. Сейчас они в среднем составляют 9,5 процента годовых. Как все это отразится на ценах?

- Они снижаются и в ближайшие полтора-два года расти точно не будут, - считает Роман Вихлянцев. - На это есть несколько причин. Во-первых, рынок затоварен. Большинство застройщиков испытывают проблемы с реализацией. Во-вторых, покупательная способность населения растет не так быстро, как количество объектов. Например, в Москве количество выставленных на продажу площадей с учетом вторичного рынка выросло в два раза. Пока эти факторы перевешивают, и предложение превышает спрос. Но падение ставок по ипотеке может их сбалансировать. В этом случае больше людей смогут позволить себе купить недвижимость.



СПРАВКА «СВ»

С ноября 2017 года в России работает Фонд защиты прав дольщиков. Он действует по аналогии с системой страхования банковских вкладов. Застройщики отчисляют в фонд по 1,2 процента от суммы каждого заключенного договора долевого участия (ДДУ). Если девелопер обанкротится, деньги пойдут либо на компенсации дольщикам, либо на достройку дома. Главный нюанс - чтобы получить страховку от государственного фонда, нужно вложить деньги в дом, разрешение на строительство которого было получено не раньше ноября 2017 года.

Кстати, тенденции в Союзном государстве одни и те же. Инфляция в Беларуси опустилась ниже пяти процентов, а в России - ниже трех. Это значит, что ставки по кредитам будут снижаться - со временем стремиться к уровню развитых стран: инфляция плюс два процента.

Вопрос на засыпку: покупать или еще подождать?

Оценки разные. И хотя большинство экспертов считают, что резкого скачка произойти не должно, сделать стопроцентно верный прогноз вряд ли кто-то из них сможет. Цены могут и вернуться, как бумеранг, к прежней тенденции роста.

- Не надо сидеть и ждать два года. Покупайте - сейчас для этого самое лучшее время, - считает Никита Стасишин. - Но помните, что покупка квартиры - это инвестиция. А их без риска не бывает. Поэтому смотрите документы застройщика. Самое главное - покупать по 214-му Федеральному закону («О долевом строительстве»). Жилье востребовано по всей стране. А процесс привлечения средств скоро будет настолько прозрачным, чтобы у нас больше никогда не будут появляться обманутые дольщики.

казатель только за прошлый год вырос на одиннадцать процентов. Сейчас, если мы говорим о стройке и рынке, то видим баланс спроса и предложения, - заявил замглавы Минстроя России Никита Стасишин в интервью программе «Минск - Москва» на БелРосТВ.

Бум строительства связан с несколькими факторами.

- Во-первых, в сложной экономической ситуации у нас работала программа субсидирования ипотеки. Это позволило косвенно поддержать застройщиков на 25 миллионов квадратных метров жилья. Эта программа стала одной из самых эффективных, - пояснил Стасишин. - Во-вторых,



Михаил МЕНЬ, глава Министерства строительства и жилищно-коммунального хозяйства РФ: **СКАЗАНО**



- В последнее время у нас каждый год строится около 80 миллионов квадратных метров жилья. Из них: Москва - 3,5 миллиона, Московская область - девять. Остальное - в других регионах. Процесс идет по всей стране, и объемы будут расти. Недавно на заседании Совета по приоритетным проектам мы утвердили стратегию до 2025 года. К этому сроку объемы ввода жилья будут составлять 120 миллионов квадратных метров в год. А следующий наш ориентир - 1 метр на человека в год. То есть 140 - 150 миллионов квадратов. И такой уровень нам надо держать в последующие десять-пятнадцать, а то и двадцать лет. И про качество при этом не забывать.

СКОЛЬКО ЖИЛЬЯ СТРОЯТ В РОССИИ...

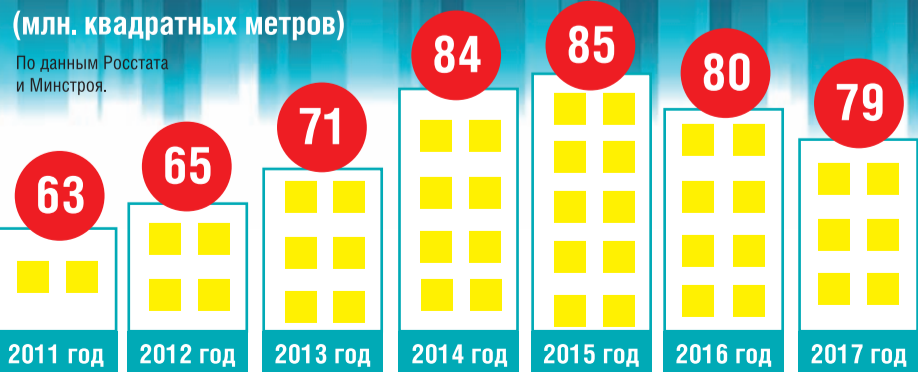

Кристина ХИЛЬКО

■ Ипотечного кредитования в классическом его понимании в Синеокой нет. Но есть целевые кредиты и гибкая система льготного жилищного строительства.

КОМУ ДОЛЖЕН, ТОМУ ПРОЩАЮ

Больше семи тысяч многодетных белорусских семей отметят новоселье в этом году: для них построят 560 тысяч квадратных метров жилья. Это в два раза больше, чем год назад. Объемы выросли благодаря господдержке.

Власти много лет помогают решить квартирный вопрос социально незащищенным слоям населения: инвалидам, многодетным семьям, сиротам. Механизм прописан в президентском указе № 240, который вступил в силу в 2017 году. Раньше государство напрямую выделяло средства из бюджета «Беларусбанку», которые тот раздавал в качестве льготных кредитов на жилье. Новый декрет внес коррективы: в строительство социальных «квадратов» с господдержкой уже вовлечены четыре банка. Фактически схема сводится к тому, что семья берет коммерческий кредит, а государство помогает его выплатить, выделив субсидию.

В этом году на жилищную программу из бюджета пустят 645 миллионов белорусских рублей (примерно 19 миллиардов российских). Из них 526 миллионов - госсубсидии. С начала 2018 года люди уже заключили с банками больше 2,5 тысячи кредитных договоров. Максимальный период кредитования - двадцать лет.

А размер субсидии привязали к ставке рефинансирования. Но для каждой категории нуждающихся - своя формула. Например, семье с тремя детьми помогут выплатить и большую часть процентов по ставке, и солидную долю основного долга. Государство может профинансировать до 90 процентов суммы. А если карапузов четыре, пять или больше, то и весь кредит полностью.

Обеспечить всех нуждающихся в жилье льготными кредитами, конечно, не выйдет. Начнут строить новое жилье сначала тем, кто стоит в очереди больше трех лет.

Елена Радисhevская, мама четырех сыновей из города Глубокое Витебской области, три года назад переехала с семьей из тесной комнаты общежития, где ютились семь лет, в просторный дом с зеленой лужайкой.

- В 2012 году нам дали льготный кредит на сорок лет всего под один процент. Построили дом практически по себестоимости. Тогда у нас было трое детей, и нам выделили средства

В прошлом году новоселье отпраздновали 22 тысячи семей.



Александр БУЛАТОВ

КЛЮЧЕЙ ТРИ ГОДА ЖДУТ

на погашение части кредита. Сначала государство оплатило 75 процентов от суммы долга. А когда родился четвертый сын, то нам полностью «простили» кредит. Словом, трое деток - хорошо, а четверо - снимают все жилищные проблемы.

ИПОТЕКА ДЕ-ЮРЕ ЕЩЕ НЕ ДЕ-ФАКТО

Такая сказочная схема рассчитана именно на очередников. Тому, кто не стоит в очереди на улучшение жилищных условий, придется рассчитывать на собственные сбережения. Возможно, скоро заработает ипотека. Де-юре закон в Беларуси об ипотеке существует лет десять, но де-факто на практике механизм не работает.

- Воспринимаем ипотеку упрощенно, как кредит под залог недвижимости. Но это лишь одна сторона медали. Не стоит забывать о реструктуризации долгов и ипотечном рынке ценных

бумаг, - обозначает болевые точки Александр Горваль, начальник Управления жилищной политики Минстройархитектуры Беларуси. - Нюансов много. Нет пока в стране и профильного агентства, как в России, которое занималось бы организацией оформления ипотеки.

И все же дело сдвинулось с мертвой точки. В мае прошлого года президент Лукашенко подписал указ, который разрешает продажу ипотечных кредитов агентству. Дело за малым - осталось его организовать. Правительство уже запустило процесс создания национального ипотечно-

го агентства, которое будет стандартизировать условия кредитования, выпускать ипотечные ценные бумаги, обеспеченные недвижимостью, привлекать дешевые ресурсы. В итоге банки получат возможность продать кредиты этому агентству.

Кроме того, законодатели уже внесли изменения в закон об ипотеке на счет введения безбумажной (электронной) формы закладной.

БЛИЖНЕЕ «ПОДМИНСКОВЬЕ»

В Минске в 2018 году планируют сдать 72 жилых дома, из них пятнадцать - для льготников. Но в столице это капля в море - там в ожидании томятся двести тысяч семей. В малых городках очереди двигаются быстрее, поэтому строительство квартиры в пригородах Минска - реальное решение жилищного вопроса для многих минчан. Это проще, быстрее и дешевле.

Три с половиной года назад глава государства объявил о развитии столичных городов-спутников в пределах сорока километров от Минска: Руденска, Дзержинска, Заславля, Логойска, Фаниполя, Смолевичей. В последние годы они начали активно застраиваться и благоустраиваться. Создается современная инфраструктура, открываются магазины, предприятия, школы, больницы. А приехать на своей машине или на электричке в Минск на работу, например, из Логойска порой получается быстрее, чем из некоторых спальных микрорайонов столицы.

В «подминское» начал инвестировать и частный капитал - спрос есть. По оценкам, около 30 тысяч минчан к 2020-му обоснуются в пригородах.



МНЕНИЕ

Ольга ПОЛИТИКО, член Комиссии Парламентского Собрании по бюджету и финансам:

- До 2020 года будем внедрять новые финансовые механизмы жилищного строительства: лизинг, жилищные сбережения, ипотечное кредитование. Все, чтобы получить заветные метры стало проще. Сокращение сроков строительства, снижение затрат по полному циклу работ, увеличение доли отечественных материалов до 85 процентов тоже должно привести к снижению цен. Доля льготных кредитов будет сокращаться, но снизятся и ставки коммерческих кредитов. Помощь многодетным семьям всегда будет в приоритете.



Василий МАУЛШЕНКОВ

АРЕНДА

ДОХОДНЫЙ ДОМ

■ Мировая тенденция - не покупать жилье, а снимать квартиру. Уже несколько лет в стране ведется строительство арендного жилья для тех, кто пока не может или не хочет обзавестись собственным. Только в прошлом году в республике построили больше 2,5 тысячи таких апартаментов.

- В этом году в планах - еще 3,5 тысячи арендных квартир, - говорит Александр Горваль. - Очередь на льготный кредит растягивается на годы, вот мы и предлагаем воспользоваться арендным жильем. Хотелось бы, чтобы этот сектор развивался не только силами государства, но и за счет частных инвестиций. Пока крупных игроков, готовых потратить большие деньги на такое жилищное строительство, нет. Потому что возврата средств нужно будет ждать лет десять. К этому бизнесу у нас еще не привыкли. Необходимо проработать механизм, который сделал бы подобные проекты выгодными.

Арендное жилье значительно дешевле среднерыночных вариантов. К примеру, 30-метровая государственная однушка в Минске обойдется в 220 белорусских рублей (6,5 тысячи российских) в месяц. Это на 20 - 30 процентов дешевле, чем снимать у частников.

В первую очередь госквартиры достаются молодым специалистам, военным, врачам. Например, в самом «юном» белорусском городе Островце для строителей атомной электростанции ежегодно сдают десятки квадратных метров жилья. Договор аренды заключают на пять лет с возможностью продления. Главное, платить вовремя, соседям не мешать и не портить имущество.

ПОЧЕМ КВАДРАТ?

Правительство контролирует цены на жилье, которое возводят с привлечением госсредств. В марте министр архитектуры и строительства РБ Анатолий Черный заявил, что впервые за пять лет стоимость метра опустилась ниже средней зарплаты по стране, которая в четвертом квартале 2017 года составила 891,5 рубля (около 26,1 тысячи российских рублей), а средняя цена метра - 856 рублей (около 25 тысяч).

...А СКОЛЬКО - В БЕЛАРУСИ (млн. квадратных метров)

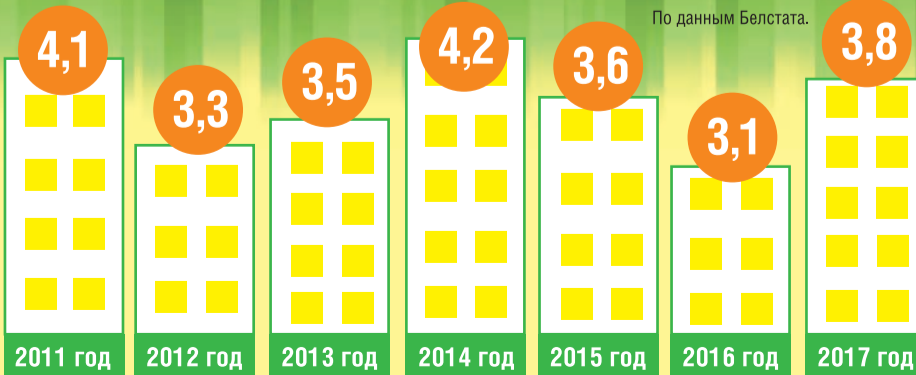

КАК ПО ПАЛЬМОВОМУ МАСЛУ

Лариса ВАСИЛЬЕВА

■ В идеале шоколад - вкусное и полезное лакомство. Но зачастую ради экономии производители вместо положенного какао-масла используют более дешевые, но бесполезные для здоровья жиры. Беларусь предложила убрать из любимого многими лакомства это «безобразие».

Проект поправок в технический регламент «О безопасности пищевой продукции» сейчас согласовывают страны Евразийского экономического союза (ЕАЭС). Продукт, в котором доля заменителей какао-масла превышает допустимую норму, придется переименовать в «шоколадосодержащую плитку», чтобы его не признали фальсификатом. Нечего вводить сладкоежек в заблуждение.

Похожие правила уже действуют для молочных продуктов: по техрегламенту запрещено писать на упаковках «сыр», «творог», «сливочное масло», если они содержат пальмовое масло или другие растительные жиры. В этом случае следует обозначать товар как «сырный», «творожный» продукты и «сливочно-растительный спред».

Сильно ли это отразится на наших прилавках? В российских магазинах, например, как минимум четверть от общего объема шоколада не соответствует по своему составу ни ГОСТам, ни техрегламентам. Непорядок.

- Сейчас в техническом регламенте ЕАЭС нет определенных требований к содержанию в шоколаде заменителей, - рассказал «СВ» заместитель руководителя пресс-службы Евразийской экономической комиссии (ЕЭК) Сергей Цыпленков, - Чтобы снизить стоимость продукта,



Евгений СТЕЦКО/ТАСС

Производители шоколада по-своему готовятся к Пасхе. Главное, чтобы в праздничных сувенирах не было вредного сюрприза.

недобросовестные производители используют фракции пальмового масла, масла ши и кокума. Такие сладости фактически шоколадом уже не являются. Теперь вопрос ставится о том, чтобы в производстве шоколада было недопустимо использовать растительные масла (жиры), отличные от масла какао. Эквиваленты или «улучшители» не должны превышать пяти процентов от общего количества ингредиентов продукта.

Белорусский государственный концерн пищевой промышленности

(«Белгоспищепром») разработал проект поправок в техрегламент Таможенного союза «О безопасности пищевой продукции». Речь в нем идет как об импортном, так и об отечественном шоколаде.

Сейчас проект находится на внутригосударственном согласовании в правительствах стран-членов ЕАЭС (Россия, Беларусь, Армения, Кыргызстан и Казахстан). Если поправки согласуют, то новые правила вступят в силу через 180 дней после принятия его Советом ЕЭК.

ЭКСПЕРИМЕНТ

Между нами тает шоколад... Или горит?

■ В Сети гуляет страшилка, где люди поджигают шоколадную плитку, а она горит, как пластмасса. Зрители в панике: «Нас травят!»

Но, оказывается, так и должно быть. Как объяснили в Роскачестве, шоколад состоит из трех основных элементов: какао-порошок, масло какао или другие жиры (сливочное, пальмовое, кокосовое) и сахар.

Берем первый ингредиент: какао и какавелла (перетертая шкурка боба) - они не горючи, однако обладают впитывающими свойствами. Жиры и сахар при нагревании плавятся. Поэтому обыватели уверены, что шоколад должен таять, капать, а не гореть, как свеча.

- То, как быстро течет шоколад, зависит от двух факторов. Во-первых, количество жиров плюс сахар. В шоколаде их хватает для того, чтобы промочить сыпучий материал, - поясняет заместитель руководителя Российской системы качества Елена Саратцева. - Во-вторых, состав жиров, который определяет точку плавления масляной составляющей. Любые жиры и масла легко становятся жидкими от огня. Когда нет избытка масла, совершенно нормально, что они успевают загореться и протопить ближайший к огню слой. Протопленный материал просачивается на место выгоревшего и дальше горит сам, как на фитиле в свечке горит парафин.

Так что все в порядке: не поддавайтесь панике и не верьте страшилкам.

НАШЛИ В КАПУСТЕ КОНТРОЛЬ

Лариса ВАСИЛЬЕВА

■ Россельхознадзор опять ввел запрет поставки из Синеокой.

На этот раз речь идет об овощах с «сомнительной» репутацией. В конце прошлой недели во время фитосанитарного контроля на границе Смоленской области остановили восемнадцать тонн пекинской капусты из Брестской области. Оказалось, что на пяти упаковках вместе с белорусскими этикетками красовалась маркировка зеленого импорта из Польши. Хотя сертификат Госинспекции

по семеноводству, карантину и защите растений Беларуси у перевозчика имелся, санкционную капусту задержали. И начали разбираться, где ее корни. Вскоре Россельхознадзор объявил о запрете поставок всей пекинской капусты из Синеокой, чтобы «не допустить ввоз продукции из стран, подпавших под российский продовольственное эмбарго».

- Запрет продлится до того, как будут получены результаты экспертных переговоров с белорусской стороной, - объяснили в службе.

Одной капустой дело не ограничилось, уже в понедельник Россельхознадзор предупредил поставщиков по поводу картофеля. Накануне в Псковской области обнаружили партию из Столина с египетскими этикетками. Груз вернули отправителю, а ведомство объявило, что «в случае повторного выявления подобных случаев Россельхознадзор будет вынужден ввести ограничения и на поставки» «главного достояния республики».

Сейчас Минск проводит проверку по факту возможного реэкспорта.

- Договорились с коллегами из Россельхознадзора обсудить все вопросы, - подтвердил директор Главной госинспекции по семеноводству, карантину и защите растений Беларуси Александр Пискун. - Не думаю, что в отношении кар-



Евгения ГУСЕВА/Комедиа.ру

«Овощное эмбарго» продлится до тех пор, пока надзорные органы двух стран не проведут переговоры.

тофеля будут приняты кардинальные меры. В любом случае нужно досконально разобраться и все проверить - ведь мы всегда действуем в соответствии с законами ЕАЭС. Уже направили в Россельхознадзор информацию с реестром белорусских производителей, планируемых площадях и объемах урожая в 2018 году. В ближайшее время должны пройти «овощные» переговоры. Надеемся, вопрос урегулируем, и поставки возобновятся.

КОММЕНТАРИЙ

Юлия МЕЛАНО, официальный представитель Федеральной службы по ветеринарному и фитосанитарному надзору:

- Пекинская капуста, как и иная продукция из Польши, относится к санкционной. К сожалению, факты реэкспорта учащаются, и это разочаровывает. Из Египта импорт частично разрешен, но есть поставщики, которые попадают под запрет по санитарным причинам - именно оттуда оказалась задержанная партия картофеля. Надеемся, что случаи реэкспорта сельхозпродукции не повторятся и торговля между нашими странами станет, как обычно, законной и взаимовыгодной.



twitter.com/melano_j

SOUZVESHCHENIE.RU
О ТОМ, КАК РАЗРЕШИЛАСЬ СИТУАЦИЯ С МОЛОЧНЫМИ ПРОДУКТАМИ, ЧИТАЙТЕ НА САЙТЕ

Ольга ВАЛЬЧЕНКО

■ Английский язык в гомельской школе теперь преподаёт кибер-мальш.

ПЕДАГОГ ИЗ... ПОСЫЛКИ

«Это последний робот на земле. Запрограммирован на уборку. Но в нем образовался маленький дефект... Воображение и любознательность». Помните же этого милого дроида из мультфильма «ВАЛЛ-И»? С недавних пор такой же симпатичный персонаж поселился в средней школе № 37 Гомеля. Только занимается он не сбором мусора - он учитель.

Соорудил его местный педагог **Виталий Петровский** из специального конструктора Мессапо, потому и имя ему дал - Мекканоид. Робот небольшой, чуть выше полуметра. Зато может говорить с учениками, выполнять команды, читать лекции, проводить викторины и даже физкультурминутки. Большие надежды учителя возлагают на нового «коллегу» в преподавании английского. Компьютерные программы делают его «носителем» языка, с выразительной фонетикой и безукоризненным произношением.

- Идея родилась, когда гуляя с сыном по выставке робототехники, - говорит Виталий Петровский. - Полтора часа бродили среди «динозавров», летающих и плавающих роботов. Во многих странах чудотехника заменяет рабочих на заводах, экскурсоводов в музеях, даже продавцов. Но вот чтобы роботы «преподавали» в школе, о таком не слышал. И загорелся. Нашел в интернете наиболее подходящую канадскую модель робота. Отправил нужную сумму и стал ждать посылку.

На сборку у Виталия Петровского ушло три дня. Собирал вместе с сыном. Третьеклассник Матвей не только помогал отцу в сборке Мекканоида, но даже пожертвовал роботу кое-что из своего гардероба. Бла-

«А теперь танцы!»
Механический мозг может не только урок вести, но и научить нескольким модным движениям.



ВАЛЛ-И, НА ЭКЗАМЕНЕ НЕ ЗАВАЛИ!

годаря этому тот «приходит» к школьникам «при полном параде» - в рубашке, жилете и галстуке.

ЗАДАЧКИ ПРО ГАРРИ ПОТТЕРА

- Мекканоид, play a game! (поиграем. - *англ.*), - робко командует девятиклассница **Катя Горбач**. Все потому, что это не совсем игра, а экзаменационная викторина.

По нескольким наводящим вопросам нужно будет узнать загаданное слово из области географии:

- Invisible line (невидимая линия), - говорит Мекканоид на безупречном английском и включает обратный отсчет. С первого раза ни у кого не получилось найти ответ. Робот дает вторую попытку.

- Forty thousand kilometres (40 тысяч километров).

- С Мекканоидом мало узнать правильный ответ, - вздыхает **Света Волкова**. - Нужно так произнести, чтобы он тебя понял. А это значит, четко артикулируя звуки. Это непросто, но зато хорошо тренирует произношение.

Слово equator Мекканоид разбирает со второго раза. Следующий вопрос искусственный разум предлагает по литературе:

- Это магл!

Школьницы хихикают:

с миром Гарри Поттера знакомы все. Темы для вопросов робот выбирает сам, случайным образом. Но сферы для детей близкие, что повышает интерес.

- Научиться им управлять получилось не сразу, - признается девятиклассница **Даниэла Жилиева**. - Сначала робот немного пугал, теперь привыкли и нормально общаемся. Это хорошая языковая практика. И вообще весело. Вот смотрите: Мекканоид, show kung fu!

Робот жужжит и замирает в элегантно угрожающей позе, из динамиков доносится подходящая к кунг-фу музыка.

РАЗУМ ИСКУССТВЕННЫЙ И ПОЗИТИВНЫЙ

Мы увлеклись беседой, а робот, будто не желая оставаться без внимания, вдруг начинает... танцевать.

- О, действительно: время для физкультурминутки! - подхватывает идею «коллеги» Виталий Петровский.

Школьники разминаются, повторяя движения. А Виталий рассказывает, что его подопечный не только учит, но и учится.

- Как-то отвлекся от Мекканоида, - говорит педагог. - Вначале он гудел, мигал гла-

зами и вдруг, чтобы привлечь внимание, стал рассказывать... про Леонардо да Винчи. В Сети для роботов есть возможность обновлять программное обеспечение. Так что общение с ним никогда не будет скучным.

Скоро Мекканоиду предстоит большой апгрейд - в Гомеле со дня на день ждут последнюю версию платфор-

мы «Мекка Мозг». Она увеличит словарный запас, да и команд он сможет выполнять больше. Конечно, учителя-человека полностью не заменит, но помощь ощутимая. Виталий надеется, что вскоре у Мекканоида появится коллега - робот другой модели. Он поможет поднять уровень знаний школьников на новую ступень.

ПРИЯТНОЕ С ПОЛЕЗНЫМ

МЕХАНИЧЕСКИЕ ОБНИМАШКИ

Программируемые человекоподобные роботы Мекканойд - разработка от компании Мессапо, всемирно известного производителя конструкторов с мировым именем. В 2015 - 2017 годах этих роботов признали одними из лучших в мире по интерактивности и функциональности. Управлять Мекканойдом можно разными способами. Например, если установить смартфон в специальный разъем на теле робота и включить камеру, он будет повторять все ваши движения. Можно пошагово ставить роботу задачи в виде обычной блок-схемы в мобильном приложении. А запустив Bluetooth, управлять им как аватаром, водя пальцем по его изображению.

Главная польза от Мекканойда, по мнению Виталия Петровского, в том, что робот является реальным носителем языка. Пусть он не из плоти и крови, но записывали программы для него профессиональные англоязычные дикторы.

Чудо-помощник успел поработать с учениками от третьего до одиннадцатого классов. Старшеклассники с удовольствием общаются с ним, для малышей - это скорее игрушка. Но есть команда, которую с одинаковым восторгом произносят школьники всех возрастов:

- Мекканоид, hug me!

Робот с удовольствием раскрывает свои механические лапки и обнимает любого желающего.

Татьяна МЫСОВА

■ Никаких больше «Марья Ивановна», подложенных кнопок и сорванных уроков. В российских регионах тоже тестируют электронных педагогов по физике, истории и информатике.

УЧЕНИКА УЗНАЕТ ПО ПОХОДКЕ

Два года назад в ИТ-лицее Казанского федерального университета появился робот-учитель по информатике и истории с необычным именем Ева. Разработка российской компании «Андроидная техника».

Ева преподает для старшеклассников по созданному для нее алгоритму. Двигается



teacher21.kpfu.ru

ВКАЛЫВАЮТ РОБОТЫ, СЧАСТЛИВ ЧЕЛОВЕК

по кабинету, распознает лица и речь, поддерживает диалог. В начале урока может поинтересоваться у ребят, какого цвета у нее глаза или какой сегодня день недели. А потом проектировать на доску свою презентацию или диаграмму. Человек-учитель на подстраховке: через планшет или компьютер корректирует действия «коллеги».

Единственный минус - «устаёт» Ева быстрее, чем живой педа-

Ева тоже похожа на героиню мультика. Летать, правда, не умеет, зато соображает отлично.

гог. После двух уроков подряд ей нужно отдохнуть и подзарядить аккумулятор. Прямо как со смартфоном.

СПАСИТЕ МАРСОХОД

В Лицее при Томском политехническом университете стажировается мобиробот, разработанный молодыми учеными вуза.

Электронный помощник «синхронизируется» с учителями по физике, химии, математике: начитывает теорию и даже проводит итоговое онлайн-тестирование. При помощи специальных датчиков на практике может показать, как работают законы оптики, лазерной физики и механики. Например, одно из игровых заданий: ученикам нужно найти источник энергии в ночное время для марсохода, питающегося

А КАК У СОСЕДЕЙ?

при помощи солнечной батареи. Что сделает робот-учитель? Он изобразит марсоход, а от детей потребуются задействовать его тепловизор и лазерный датчик, с помощью которых можно найти ближайшую электростанцию.

«Мозгами» разработки служит специальный мобильный телефон, которым можно управлять через личный смартфон, компьютер при помощи USB, Bluetooth или Wi-Fi. Учитель-человек может находиться даже не в классе, задавать тему занятий и контролировать ход урока. Единственный недостаток мобиробота - он не умеет говорить, только воспроизводить заданные аудиофайлы. Но разработчики уверены: модель можно усовершенствовать - и кибер-учитель найдет общий язык со школьниками.

Из-за удара молнии внутри образовалась полость, где могут разместиться несколько человек. В середине XX века ствол стянули массивными цепями.



ОТДЕЛКА ПОД ДЕРЕВЕО

Евгения ОСТРАЯ

■ В Сочи «ремонтируют» лириодендрон, дупло которого размером с однокомнатную квартиру.

ХОДИТ ПО ЦЕПИ КРУГОМ

Только посмотрите на эти фото: крупный мужчина на фоне необъятного лириодендрона (или тюльпанового дерева), смотрится чуть ли не бельчонком. Гиганту, уникальному для российских южных широт, уже около 250 лет. Он еще Екатерину Вторую помнит! Хотя и требует... капремонта.

- Под этим деревом адыги с давних времен проводили ритуалы и просили урожая. К стволу приносили раненых воинов на исцеление. До сих пор сюда приезжают толпы туристов в надежде на чудо. Поэтому, прежде чем начать работы, мы пригласили адыгских старейшин, чтобы они нас благословили, - рассказывает «СВ» руководитель проекта «Стоп химия в зеленом Сочи» Александр Зюзин.

В огромное дерево попали молнии, оно горело, но и огонь не смог его уничтожить. Полвека назад, чтобы спасти «старичка», его стянули железными цепями, расщелины, оставленные молниями, зацементировали. Спустя 50 лет пришло время снова подлатать долгожителя.

- Для его лечения используем различные препараты. Обрабатываем лекарствами роста. Кстати, впервые здесь приме-



Лириодендрон

- Высота - 35 метров
- Размах кроны - 27 метров
- Диаметр ствола 2,88 метра
- Возраст - около 250 лет

няются российские разработки, - говорит Зюзин.

В его стволе могут разместиться сразу четыре человека. Они обрабатывают древесину специальными растворами, уничтожающими плесневый грибок.

ИЗ ПОСОХА ПРОРОКА

Тюльпановое дерево родом из Северной Америки. Как и многие другие растения таких размеров, лириодендрон несколько тысяч лет назад почти полностью вымер на европейском континенте. Подкосил ледниковый период. Кое-где археологи находят его ископаемые останки. Но вот Сочи повезло. Тюльпановое дерево прекрасно прижилось

в местном климате. Этот экземпляр считается одним из самых крупных в России и в мире. Только **внутренний объем ствола сопоставим с объемами маленькой однушки.**

По одной легенде, сажены в XIX веке привез генерал Николай Раевский - друг Пушкина, герой Отечественной войны 1812 года. Но даты не сходятся. Так тюльпановое дерево не могло вырасти за 170 лет. Ученые провели дендрологическую экспертизу и убедились: ему уже около 250 лет.

Другая версия гласит, что лириодендрон вырос из посоха пророка Созреша, который тот воткнул в землю, совершая намаз после долгого путешествия. Отсюда еще одно имя - «Древо Пророка».

Зацветет тюльпановое дерево в мае. К тому времени «спасательные» работы уже завершат.

ЗОНТИК ДЛЯ ЦАРЯ-ДУБА

Анна КУРАК

■ В Беларуси тоже есть свои долгожители. Самому старому - больше 800 лет.

Дубов-великанов в лесах Синевой немало. Только в Беловежской пуще около тысячи деревьев, которым четыреста и более лет. Одной из достопримечательностей заповедного леса считается 600-летний дуб Патриарх. К нему водят туристов, и они с удовольствием обнимаются с аксакалом. Но по сравнению с Пожежинским дубом, которого уважительно величают Царем, беловежский отнюдь не ветеран, а так, мужчина средних лет.

Гигант высотой с 15-этажный дом растет под Брестом - километрах в пятидесяти от южной границы Беловежья. По оценкам ученых родился Царь аж в XIII веке! Но стариком его никак не назовешь: парень в самом расцвете сил. Прическа летом кучерявая, зеленая. Местные власти и лесники берегут его как зеницу ока, поэтому на машине к нему не подобраться.

- Поглядеть на дуб приезжают не только белорусы, но и зарубежные туристы. Охрана у Царя нешуточная. Кто-то всегда находится рядом, - рассказывает **лесничий Сергей Косынюк.** - Чтоб никому и в голову не пришло жечь под ним костры, мы поодаль специально

соорудили беседку, поставили мангал. Можно и отдохнуть, и природа останется в безопасности.

Правда, бывают ситуации, когда лесники бессильны. Как-то в Царь-дуб ударила молния: расколола ствол и сбила верхние ветви. Так он лишился части своей великолепной «короны». Тогда неравнодушные брестчане смастерили своему любимцу необычный зонтик-громоотвод. Чтобы установить это чудо, пришлось вызывать альпинистов. На верхушке закрепили железную основу, вроде полукруглого тазика, а от нее провели специальные провода, отводящие разряд в землю. Теперь дерево под надежной защитой.

Такая любовь и забота не случайны. Жители ближайших деревень вспоминают, что до начала Великой Отечественной войны среди молодых пар было модным венчаться «у Царя». Действо напоминало современную выездную регистрацию. Вот только в лес тогдашние молодожены шли не за красивыми декорациями и эффектными снимками в Инстаграме, а потому что верили - древний дуб обладает магической силой.



Этот исполин считается сильным энергетическим донором, **неудивительно, что все туристы стремятся прильнуть к стволу. Но, чтобы обхватить его, нужно не меньше семи человек.**

Пожежинский Царь-дуб

- Высота - 38 метров (до удара молнии - 46 метров)
- Размах кроны - 27 метров
- Диаметр ствола - 2 метра
- Возраст - около 800 лет. Самое старое дерево в Беларуси

КАК НАЙТИ

Лириодендрон растет на берегу реки Шахе в 740 метрах от железнодорожной станции Головинка (43 км от центра Сочи). Надо идти от станции вдоль моря по Центральному переулку, а затем по улице Линейной. Дерево увидите между домами № 16 и № 18.

Евгения ЗАБОЛОТСКИХ

ТРУБАДУР С БУЛЬВАРА КАПУЦИНОВ

■ На 87-м году жизни умолк главный голос нашего детства, Олег Анофриев.

ГЛАЗКИ ЗАКРЫВАЙ, БАЮ-БАЙ

Он подарил свой незабываемый тембр героям «Бременских музыкантов», Львенку и Черепахе. А под колыбельную «Спят усталые игрушки» в его исполнении почти сорок лет засыпали все малыши страны. Теперь Олег Анофриев - человек-оркестр, как его называли за необыкновенный талант, - ушел навсегда.

Первым о печальном событии сообщил Александр Олешко. Несмотря на большую разницу в возрасте, актер близко дружил с Олегом Андреевичем. На Аксиньинском кладбище в Одинцовском районе Подмосковья, куда пришли попрощаться с легендарным человеком родные, друзья и коллеги, он вспоминал об их общении:

- У меня дома есть открытка со Львенком, на которой Олег Андреевич как-то написал: «Сашка, просто будь!» - рассказал «СВ» Олешко. - И еще храню деревянный молоточек, который Анофриев сделал собственными руками. Любил мастерить. Постукиваю им каждый день и говорю себе: «Сашка, будь человеком!» В последнее время он часто писал стихи. Почти каждое утро. Набирал на компьютере, распечатывал и вкладывал в фотоальбомы.

ОДИН ЗА ВСЕХ

Имея за плечами диплом Школы-студии МХАТ, Анофриев мечтал о больших ролях. Но ему доставались в основном

персонажи второго плана. Так, в «Человеке с бульвара Капуцинов» сыграл тапера, в «Будьте моим мужем» - отдыхающего-ветеринара, в «Гардемаринах, вперед!» - сплетника. Одна из заметных ролей была в «Девушке с гитарой», где перевоплотился в Ваню Савушкина.

- Олег Андреевич был уникальным артистом, - рассказала режиссер Светлана Дружинина. - В «Принцессе цирка» все самое трудное пел Олег. В «Гардемаринах» - тоже самое. Все партии за Шевелькова, который играл князя Оленева, исполнял. Считал, что может играть в кино героев. Так многие на самом деле думают. Но вовремя понял, что ему надо идти другим путем, и решил заниматься в основном вокалом.

Но в кинематографической среде Анофриев чувствовал себя как рыба в воде.

- Познакомился с Олегом в 1954 году на моей первой съемочной площадке. Работали над фильмом «За витриной универмага». Олег был уже довольно известным, а я - непрофессиональной девочкой. И ничего не понимала. Продавщицу Соню должна была играть невероятная красавица Леночка Добронравова. Но случилось так, что она почему-то надела на голову

Артист любил работать руками. На участке рядом с собственным домом возделывал огород, а рядом установил вырезанные им из дерева фигурки героев мультя «Бременские музыканты».



Александр ЯКОВЛЕВ/ТАСС



Кадр из фильма

нашему режиссеру Самсону Самсонову тарелку с лапшой. И он решил искать новую артистку. Сказал мне, указывая на Олега: «Поработайте вот с этим человеком». Я испугалась. Он страшил меня. И Олег, глядя на меня, сказал: «Не потянет. Ленка лучше». Но на роль меня утвердили. Потом было много веселья на съемочной площадке. Меня

постоянно разыгрывали. Часто это был именно Олег. Вспоминаю его самым добрым, теплым и нежным словом. Давайте благодарить его за моменты счастья, что он дарил.

Прославился Анофриев в итоге как автор и исполнитель песен для мультфильмов и художественных лент. Записал их больше двухсот. Поет почти за всех героев «Бременских музыкантов». Но так получилось случайно. Сначала планировалось, что озвучивать сказку будет целый звездный десант. Анофриев - Трубадура, а за Атаман-

шу поет Зиновий Гердт, за Принцессу - известная тогда певица Зоя Харабадзе, за Осла - Олег Янковский, за Пса - Юрий Никулин, за Кота - Андрей Миронов, а за Петуха - Георгий Вицин. Записываться собирались на студии «Мелодия», где был постоянный ансамбль, поэтому решили прийти в полночь. Но явился только Анофриев. Причем сразу предупредил, что у него температура под 39, поэтому работать не сможет. Но в конце концов спел почти за всех героев. Не осилил только партию Принцессы. И ей голос подарила Эльмира Жерздева.

УХОДЯЩАЯ НАТУРА

сандром Лазаревым в главных ролях.

Олег Анофриев больше пятидесяти лет жил в коттеджном поселке Козино на Рублевке. Дом построил сам по немецкому проекту так, что снаружи он казался меньше, чем внутри. И последние годы с утра до вечера с перерывом на обед проводил в домашней студии. Писал песни, стихи. А в свободные минуты увлекался резьбой по дереву в собственной мастерской. Вырезал фигурки всех бременских музыкантов, а незадолго до ухода взялся за создание Иисуса Христа.

Любил принимать у себя друзей. Нередко в гости приезжала актриса Валентина Талызина. Анофриев называл ее просто Валькой, и они вместе по утрам бегали вокруг дома. Анофриев, у которого всегда было блестящее чувство юмора, шутил: «Правда, мы уже ползаем».

Смотрел телевизор. Особенно шоу «Голос. Дети». Следил за модой и, наблюдая за современными хипстерами, вспоминал свою молодость и говорил: «Ну, как можно такой нищенский кок носить?!»

КСТАТИ

Не зря говорят, что рядом с великим мужчиной надо искать великую женщину. С врачом Натальей Отливщиковой Анофриев прожил шестьдесят лет! Познакомился сначала с ее подругой Киной, когда в 1953 году отдыхал в Крыму. Закрутил роман. Молодые люди обменялись телефонами и решили встретиться в Москве. Но на свидание Кира пришла не одна, а с подругой Наташей. Увидев ее, Анофриев влюбился с первого взгляда. Добивался своей принцессы целый год, пока крепость не сдалась.

«Странно подумать, жизнь прожита, а я так и не могу понять, за что люблю жену, - удивлялся Олег Андреевич. - Это верный человек, который исполняет все мои желания, видимо, понимая, что я - уходящая натура, как меня называют. Она всегда вызывала у мужиков лучшие чувства. Но если я всю кошачил, заводил интрижки, мимолетные романы позволял себе на гастролях... то она оставалась верной, и ее великое большое чувство спасало меня от грязи человеческой».

ВОСПОМИНАНИЯ

Александр ЖУРБИН, композитор:

- Олег был легкий на знакомства.

И, несмотря на то, что сильно старше, мы с ним сразу перешли на «ты». Он ощущал меня коллегой. Его, конечно, знают, как певца и актера, но он был и настоящим композитором. Хотя и без музыкального образования и, по-моему, не очень знал ноты, но у него были такие удивительные природные способности, что он прекрасно понимал, что такое гармония, мелодия, ритм. Все делал интуитивно, как талантливый самоучка. Гордился тем, что был автором нескольких мюзиклов. Один из них - «Последняя женщина сеньора Хуана» по пьесе Леонида Жуховицкого - даже однажды поставили. И, конечно, он был душа-человек. Любил смешить, развлекать, рассказывать байки.

В начале 2000-х Олег, которому было уже глубоко за шестьдесят, внезапно стал опять популярным и с успехом выступал в ночных клубах. Пел главную песню России «Есть только миг». Молодежь горланила вместе с ним «Ничего на свете лучше нету». И это было потрясающе. Все его обожали и носили на руках. Он воскрес. Но, увы, это продолжалось недолго. Потом он тяжело заболел. И последние пять-шесть лет вообще не выступал.



kvz.ru

Уникальный голос Олега Анофриева отмечали все: и профессионалы, и обычные зрители. Работал в четырех октавах - легко мог и басом, хотя его классифицировали как тенора.

Кроме веселых и стильных бременских музыкантов и трогательных Львенка и Черепахи, его голосом говорят герои «Отважного Робина Гуда», «Сказки о попе и о работнике его Балде», «Храброго портняжки».

- Благодарны за его золотые голос и музыку, - продолжает Дружинина. - Спел «Есть только миг» для фильма «Земля Санникова», и эта песня стала гимном всех землепроходцев, романтиков, да и жизни в целом. А в «Принцессе цирка» Николай Трофимов, игравший Князя, услышав, как прекрасно Анофриев пел за Тони, которого играл Юрий Мороз, все шутил: «Но ведь, по-моему, это пел я? Как нет? Я пел!» А как великолепно он имитировал Пеликана, которого играл Владимир Басов.

Немногие знают, но Анофриев пробовал себя и как кинорежиссер. В 1992 году снял фильм «Быть влюбленным» с Галиной Польских, Светланой Немоляевой и Алек-

Выходит из печати апрельский выпуск журнала «Союзное государство».
Представляем самые интересные материалы.

Александр ДЕМИДОВ:

БЫЛ НАСТОЛЬКО НЕЛЕПЫМ, ЧТО МЕНЯ ВЗЯЛИ В ТЕАТРАЛЬНЫЙ

Валерий ЧУМАКОВ

Шутник-балагур из «Квартета И» рассказал о лекарстве от звездной болезни, о хорошем, которого всегда мало, и о «неМоскве», где всегда ждут. Публикуем отрывки из интервью.

ЧЕЛОВЕК-ГУБКА

«У меня не было сомнений, кем стану после школы. Еще классе в седьмом понял, что буду артистом и больше никем. Хотя в театральной студии в родной Рязани сказали: «никуда не поступишь, не теряй времени, там тысячу человек на место, а у тебя армия впереди».

К тому же меня никто к поступлению не готовил. На прослушиваниях на эстрадное отделение ГИТИСа читал Блока «Двенадцать». С слохматой головой, худой, в сером костюме, вопил: Ужь я ножичком

Полосну, полосну!..

Ты лети, буржуй, воробышком!

Готов был отвратительно, но, видимо, выглядел настолько нелепым и смешным, что даже смотрелся органично, и мастеру Владимиру Коровину понравился. Он вообще был человеком не от мира сего. Вот мы к

нему и залетели всем квартетом. Коровин говорил: «Будьте как губки, впитывайте все, все пригодится». Этому совету стараюсь следовать до сих пор».

«КОМЕДИ КЛАБ» VS КВН

«Мы стали известными уже в достаточно солидном возрасте и звездной болезнью переболеть не успели. От нее хорошее лекарство - крепкие мозги. Хватает их, значит, понимаешь, кто ты есть на самом деле и не переоцениваешь собственную значимость. Слава - это приятно, если она ненавязчивая. Если тебя узнают на улице, значит, чем-то запомнился, значит, сделал что-то хорошее, что здесь неприятного?»

Если говорить про

В прошлом году актер раскрылся по-новому - получил награду «Поэт года».



ХОРОШО ЖДУТ ТАМ, ГДЕ НАС НЕТ

«В Беларуси мы бывали не раз. Она просто прекрасна, а люди там - чудесны. Я дружил с недавно ушедшим замечательным музыкантом Сашей Тихановичем, которому помогал снимать два клипа. В Беларуси - прекрасная публика. Собирали в Минске полный Дворец Республики. Вообще «не

Михаил ФРОЛОВ/komedia.ru



В конце XIX века переселенцы из Синеокой основали в Новосибирской губернии деревню с вкусным названием Колбаса. На обложке свежего номера «СГ» - директор расположенного в ней сегодня Центра белорусской культуры Анастасия Дементьева.

в Москве» всегда нас принимают чуть лучше, чем «в Москве». Потому что тут, на своей площадке, мы есть почти всегда, а там - только изредка. А значит, там нас ждут. И в российских городах, и в белорусских.

Поэтому поздравляю всех соотечественников, а белорусы для меня тоже соотечественники, с Днем единения наших народов. Позитива, терпения и терпимости. Давайте дружить, давайте обмениваться опытом и не забывать, что все мы когда-то были единой и большой страной. В которой многие из нас родились, которые ею были воспитаны, выкормлены и выучены».

ГДЕ НАЙТИ ЖУРНАЛ

Часть тиража бесплатно распространяется в фирменных магазинах «Комсомольской правды» в Москве и представительствах «КП» в регионах. Журнал получают краевые и областные библиотеки в России и Беларуси, общества российско-белорусской дружбы. Электронную версию свежего и ранее вышедших номеров можно найти на сайте

[POSTKOMSG.COM/
SOYUZNOE_GOSUDARSTVO](http://POSTKOMSG.COM/SOYUZNOE_GOSUDARSTVO)

Оксана ФОМИНА

«Не» слитно или раздельно? Запятая нужна или нет? У кого спросить, как правильно? Оказывается, есть проект «Современный русский», созданный десять лет назад в Западной Сибири. Зачем он нужен и как нарисовать человека поговору, рассказала Тамара Скок - кандидат филологических наук, директор департамента инновационных лингвистических проектов холдинга «МКР-Медиа» из Омска.

Можно по тому, как человек владеет речью, составить его портрет?

Формула Сократа «Заговори, чтоб я тебя увидел!» действует и сегодня. Как только человек начинает произносить слова, мы понимаем, какой у него характер, темперамент, жизненный настрой, насколько он владеет собой... Очень многое транслируется невер-

бально (выражение глаз, мимика) - и вот уже виден портрет говорящего.

Как современные россияне владеют родной речью?

Переживания, что сегодня речь стала беднее, а язык скуднее, необоснованны. У проекта «Современный русский» очень широкая пользовательская аудитория. Это люди из 130 стран, разного возраста и социального статуса, и запросы у них разные. Картина получается пестрая: кто-то владеет речью мастерски, но есть и такие, кто с трудом подбирает выражения.

Дар слова зависит от интеллектуального развития, начитанности, умения держаться перед аудиторией, наличия артистических навыков... И это не тенденции нашего времени - так было всегда. Прекрасно говорящих, как и читающих запоем, сейчас не меньше, чем раньше. У современных людей возможности для развития речи даже больше - аудиокнижки, образовательные интернет-ресурсы, тренажеры по риторике и логопедии...

Чем же помогает портал «Современный русский»?

Основная наша аудитория - люди от 18 до 35 лет. На oshibok-net.ru мы разделили информацию на три блока: «Русский язык для журналистов», «Русский для иностранцев» и «Русский для всех и каждого». В каждом - только

полезная информация: списки художественной и учебной литературы, рекомендации по созданию разножанровых текстов, зарифмованные под сказки по орфоэпии (например, «Не влезает в шорты? Виноваты торты!», «Любопытные вблизи? Закрывайте жалюзи!»), радиопередачи из цикла «Нескучный русский» и многое другое.

Выпускникам мы даем рекомендации по подготовке к ЕГЭ. Есть на портале специальные материалы для олимпиад по филологии. Среди наших пользователей много студентов. Пользователи постарше консультируются по поводу оформления деловых бумаг.

А как же «скорая помощь»? Вдруг у меня вопрос «жизни и смерти»?

Нашей «Службой экстренной лингвистической помощи» пользуются жители 638 городов, из которых 366 российских и 272 города ближнего и дальнего зарубежья. Самые активные пользователи живут в Москве, Санкт-Петербурге, Екатеринбурге, Уфе, Краснодаре. На втором месте по количеству мест, откуда приходят обращения, Украина, на третьем - Беларусь.

Язык меняется. Недавно выражение «у нас на районе» жутко резало слух. Сейчас уже почти нет. Почему так происходит?

Это просторечное выражение. Фа-

миллярность, нарушение литературной нормы, упрощение. Уместно в бытовом общении. Язык, к счастью, явление живое: ненужное перерабатывает и отсеивает, нужное закрепляет. Иногда то, что раньше имело пометку «разговорное», со временем становится допустимым или даже нормативным. Например, договор и дОговор. Второй вариант уже не считается ошибочным.

ЗАБАВНЫЕ ВОПРОСЫ ПОЛЬЗОВАТЕЛЕЙ И ОТВЕТЫ ЛИНГВИСТОВ:

- «Ты красивая, как нога верблюда». Нужна запятая?

- Бедная девушка! Запятая нужна, чтобы хоть немного отгородить ее от этого ужасного сравнения.

- Расскажите краткое содержание «Тарас и Бульба».

- Прочитав книгу, вы узнаете, что Тарас и Бульба - это один и тот же человек.

- Как вы считаете: почему Евгений Онегин и Татьяна Ларина не могут быть вместе?

- Пушкин не велел.

Четверг 5 апреля

06.00, 09.00, 12.00, 15.00, 18.00, 21.00, 00.00, 03.00 «Союзинформ» (12+)
06.15 «Братская кухня» (12+)
07.00, 14.05, 00.15, 05.20 «Мультфильмы» (6+)
07.40, 15.40, 22.00, 03.15 Премьера! «Лики Богоматери» (12+)
08.05, 16.10, 03.45 «Специальный репортаж. На посту души» (12+)
08.20, 16.25, 04.00 «Владимир Мулявин. Песняр сердцем и думами» (12+)
09.15, 21.15 «РАЗВОД» (16+)
10.00, 22.30 «ЧЕМПИОН» (16+)
10.45, 23.15, 04.40 «Наши про нас. Саша Авдевич» (12+)
11.05, 17.05 «ШАЛЬНОЙ АНГЕЛ» (16+)
12.15, 18.15 «Кикнадзе. Мнение» (12+)
12.45, 04.55 «Новое ПРОчение» (12+)
13.10, 19.10, 01.10 «УЧАСТОК ЛЕЙТЕНАНТА КАЧУРЫ. ЧЕРНАЯ ПАУТИНА» (12+)
14.45, 18.40, 00.55 «Фабрика кино. Киностудия имени М. Горького. 2 часть» (12+)
15.15, 23.30 «Карта Родины» (12+)
18.55 «Ru/By» (12+)
20.05 «Есть вопрос! На что расходуется союзный бюджет?» Ток-шоу (12+)
02.05 «Государственный интерес. Разговор с Госсекретарем Г.А. Рапотой» (12+)

Пятница 6 апреля

06.00, 09.00, 12.00, 15.00, 18.00, 21.00, 00.00, 03.00 «Союзинформ» (12+)
06.15, 04.40 «Братская кухня» (12+)
07.00, 14.05, 00.15, 05.20 «Мультфильмы» (6+)
07.40, 15.40, 22.00 Премьера! «Лики Богоматери» (12+)
08.05, 14.45, 23.15, 03.45 «Староверы: уйти легко, вернуться сложно» (12+)
08.20, 04.00 «Святая Римма» (12+)
09.15 «РАЗВОД» (16+)
10.00 «ЧЕМПИОН» (16+)
10.45, 18.40, 00.55 «Ru/By» (12+)
11.05 «ШАЛЬНОЙ АНГЕЛ» (16+)
12.15, 18.15, 03.15 «Наши люди. Елена Воробей» (12+)
12.45, 23.30 «Минск - Москва» (12+)
13.10 «УЧАСТОК ЛЕЙТЕНАНТА КАЧУРЫ. ЧЕРНАЯ ПАУТИНА» (12+)
15.15, 20.30 «Перспективы. Клуб экспертов» (12+)
16.05, 02.05 «Есть вопрос! На что расходуется союзный бюджет?» Ток-шоу (12+)
17.05 «ШАЛЬНОЙ АНГЕЛ» (16+)
18.55 «Фабрика кино. Киностудия имени М. Горького. 2 часть» (12+)
19.10 «УЧАСТОК ЛЕЙТЕНАНТА КАЧУРЫ. ЧЕРНАЯ ПАУТИНА» (12+)
20.05 «Кикнадзе. Мнение» (12+)
21.15 «РАЗВОД» (16+)
22.30 «ЧЕМПИОН» (16+)
01.10 «УЧАСТОК ЛЕЙТЕНАНТА КАЧУРЫ. ЧЕРНАЯ ПАУТИНА» (12+)

Суббота 7 апреля

06.00 Премьера! «Лики Богоматери» (12+)
06.25 «Мультфильмы» (6+)
07.20 «Дар» (12+)
08.10 «Государственный интерес. Разговор с Госсекретарем Г.А. Рапотой» (12+)
09.05 «Ru/By» (12+)
09.20 «Экспериментаторы» (6+)
09.35 «Щит Союза» (12+)
10.05 «Перспективы. Клуб экспертов» (12+)
10.30 «Наши люди. Елена Воробей» (12+)
11.00, 18.50 «Фабрика кино. Киностудия имени М. Горького. 2 часть» (12+)
11.15 «ЖЕНСКИЕ МЕЧТЫ О ДАЛЬНИХ СТРАНАХ» (16+)
16.30 Премьера! «Лики Богоматери» (12+)
16.55, 04.30 «По имени и житие...» (12+)
17.25 «Карта Родины» (12+)
17.50 «Перспективы. Клуб экспертов» (12+)
19.05 «Щит Союза» (12+)
19.30 «Кикнадзе. Мнение» (12+)
20.00 «Союзинформ. Итоги» (12+)
20.30 «По поводу. Пасха. Надежда на спасение» (12+)
21.25 «ЖЕНСКИЕ МЕЧТЫ О ДАЛЬНИХ СТРАНАХ» (16+)
02.40 «Щит Союза» (12+)
03.05 «Наши люди. Елена Воробей» (12+)
03.30 «Экспериментаторы» (6+)
03.45 «Минск - Москва» (12+)
04.15 «Ru/By» (12+)
05.05 «Мультфильмы» (6+)

Воскресенье 8 апреля

06.00 Премьера! «Лики Богоматери» (12+)
06.25, 05.05 «Мультфильмы» (6+)
07.20 «По поводу. Пасха. Надежда на спасение» (12+)
08.10 «Перспективы. Клуб экспертов» (12+)
09.05, 21.10 «Фабрика кино. Киностудия имени М. Горького. 2 часть» (12+)
09.20 «Миллион вопросов о природе» (6+)
09.35 «Минск - Москва» (12+)
10.05 «Союзинформ. Итоги» (12+)
10.30 Премьера! «Лики Богоматери» (12+)
11.00, 18.50 «Ru/By» (12+)
11.15 «ЖЕНСКИЕ МЕЧТЫ О ДАЛЬНИХ СТРАНАХ» (16+)
16.30 «По поводу. Пасха. Надежда на спасение» (12+)
17.25, 04.30 «Щит Союза» (12+)
17.50 «Есть вопрос! На что расходуется союзный бюджет?» Ток-шоу (12+)
19.05 «Государственный интерес. Разговор с Госсекретарем Г.А. Рапотой» (12+)
20.00 «Беларусь. Главное» (12+)
20.45 Премьера! «Лики Богоматери» (12+)
21.25 «ЖЕНСКИЕ МЕЧТЫ О ДАЛЬНИХ СТРАНАХ» (16+)
02.40 «Кикнадзе. Мнение» (12+)
03.05 «Новое ПРОчение» (12+)
03.30 «Миллион вопросов о природе» (6+)
03.45 «Беларусь. Главное» (12+)

Понедельник 9 апреля

06.00, 09.00, 12.00, 15.00, 18.00, 21.00, 00.00, 03.00 «Союзинформ» (12+)
06.15 «Братская кухня» (12+)
07.00, 14.05, 00.15, 05.20 «Мультфильмы» (6+)
07.40, 22.00, 03.15 «Музеи Беларуси. Музей книги Национальной библиотеки Беларуси» (12+)
08.05, 16.10, 03.45 «Отчаянный домохозяйин. Салат с копченым цыпленком» (12+)
08.25, 04.05 «Жизнь и судьба. Антон Деникин» (12+)
09.15, 21.15 «РАЗВОД» (16+)
10.00, 22.30 «ЧЕМПИОН» (16+)
10.45, 14.45, 23.15, 04.40 «Наши про нас. Сергей Иванович» (12+)
11.05, 17.05 «ШАЛЬНОЙ АНГЕЛ» (16+)
12.15 «Карта Родины» (12+)
12.45 «Специальный репортаж. Псков» (12+)
12.55, 19.10, 00.55 «ВРЕМЯ ВЫБРАЛО НАС» (12+)
15.15 «Беларусь. Главное» (12+)
16.00 «Специальный репортаж. Архангельская область» (12+)
16.30 «Государственный интерес. Разговор с Госсекретарем Г.А. Рапотой» (12+)
18.15, 04.55 «Кикнадзе. Мнение» (12+)
18.40 «Союзинформ. Итоги» (12+)
20.30 «Щит Союза» (12+)
23.30 «Наши люди. Елена Воробей» (12+)
02.05 «Перспективы. Клуб экспертов» (12+)

Вторник 10 апреля

06.00, 09.00, 12.00, 15.00, 18.00, 21.00, 00.00, 03.00 «Союзинформ» (12+)
06.15 «Братская кухня» (12+)
07.00, 14.05, 00.15, 05.20 «Мультфильмы» (6+)
07.40, 15.40, 22.00, 03.15 «Музеи Беларуси. Государственный литературный музей Янки Купалы и его филиал «Вязинка»» (12+)
08.05, 16.10, 03.45 «Отчаянный домохозяйин. Кролик по-сардински» (12+)
08.25, 16.30, 04.05 «Жизнь и судьба. Дмитрий Карбышев» (12+)
09.15, 21.15 «РАЗВОД» (16+)
10.00, 22.30 «ЧЕМПИОН» (16+)
10.45, 14.45, 04.40 «Наши про нас. Влад Костюченко» (12+)
11.05, 17.05 «ШАЛЬНОЙ АНГЕЛ» (16+)
12.15 «Братская кухня» (12+)
12.55 «ВРЕМЯ ВЫБРАЛО НАС» (12+)
15.15, 04.55 «Наши люди. Елена Воробей» (12+)
18.15, 02.30 «Минск - Москва» (12+)
18.40 «Кикнадзе. Мнение» (12+)
19.10 «ВРЕМЯ ВЫБРАЛО НАС» (12+)
20.30 «Карта Родины» (12+)
23.15 «Государственный интерес. Разговор с Госсекретарем Г.А. Рапотой» (12+)
00.55 «ВРЕМЯ ВЫБРАЛО НАС» (12+)
02.05 «Щит Союза» (12+)

Среда 11 апреля

06.00, 09.00, 12.00, 15.00, 18.00, 21.00, 00.00, 03.00 «Союзинформ» (12+)
06.15 «Братская кухня» (12+)
07.00, 14.05, 00.15, 05.20 «Мультфильмы» (6+)
07.40, 15.40, 22.00, 03.15 «Музеи Беларуси. Белорусский государственный музей народной архитектуры и быта» (12+)
08.05, 16.10, 03.45 «Отчаянный домохозяйин. Вьетнамский салат из цветка банана» (12+)
08.25 «Жизнь и судьба. Антон Чехов» (12+)
09.15, 21.15 «РАЗВОД» (16+)
10.00, 22.30 «ЧЕМПИОН» (16+)
10.45, 14.45, 23.15, 04.40 «Наши про нас. Сергей Варивода» (12+)
11.05, 17.05 «ШАЛЬНОЙ АНГЕЛ» (16+)
12.15, 02.30 «Карта Родины» (12+)
12.45 «Специальный репортаж. Архангельская область» (12+)
12.55 «ВРЕМЯ ВЫБРАЛО НАС» (12+)
15.15, 20.30, 04.55 «Минск - Москва» (12+)
16.30 «Жизнь и судьба. Антон Чехов» (12+)
18.15 «Новое ПРОчение» (12+)
18.40 «Наши люди. Елена Воробей» (12+)
19.10 «ВРЕМЯ ВЫБРАЛО НАС» (12+)
23.30 «Щит Союза» (12+)
00.55 «ВРЕМЯ ВЫБРАЛО НАС» (12+)
02.05 «Кикнадзе. Мнение» (12+)
04.05 «Жизнь и судьба. Антон Чехов» (12+)

Четверг 12 апреля

06.00, 09.00, 12.00, 15.00, 18.00, 21.00, 00.00, 03.00 «Союзинформ» (12+)
06.15 «Братская кухня» (12+)
07.00, 14.05, 00.15, 05.20 «Мультфильмы» (6+)
07.40 «Жизнь и судьба. Сергей Королев» (12+)
08.05, 03.45 «Отчаянный домохозяйин. Свинина с ананасом» (12+)
08.25, 16.30, 22.00, 04.05 «Жизнь и судьба. Юрий Гагарин» (12+)
09.15, 21.15 «РАЗВОД» (16+)
10.00, 22.30 «ЧЕМПИОН» (16+)
10.45, 16.10, 23.15, 04.40 «Наши про нас. Олег Новицкий» (12+)
11.05, 17.05 «ШАЛЬНОЙ АНГЕЛ» (16+)
12.15, 02.30 «Кикнадзе. Мнение» (12+)
12.45 «Специальный репортаж. Ставропольский край» (12+)
12.55, 18.55, 00.55 «ВРЕМЯ ВЫБРАЛО НАС» (12+)
14.45 «Фабрика кино. Звук в кино» (12+)
15.15, 23.30 «Карта Родины» (12+)
15.40 «Жизнь и судьба. Сергей Королев» (12+)
18.15 «Государственный интерес. Разговор с Госсекретарем Г.А. Рапотой» (12+)
20.05 «Есть вопрос! На что расходуется союзный бюджет?» Ток-шоу (12+)
02.05 «Наши люди. Елена Воробей» (12+)
03.15 «Жизнь и судьба. Сергей Королев» (12+)
04.55 «Щит Союза» (12+)

ОТВЕЧАЕТ НА ВОПРОСЫ



- Я россиянин, но живу в Беларуси, как мне оформить загранпаспорт на ребенка?

- Сделать новый паспорт можно в консульских отделениях российского диппредставительства в Беларуси (есть в Минске и Бресте). Получить можно один из двух видов документа - общегражданский загранпаспорт со сроком действия пять лет и биометрический - на десять лет. Консульский сбор в первом случае - тридцать долларов США (до 14 лет - десять долларов). Во втором - восемьдесят долларов (до 14 лет - сорок долларов). Оплата в белорусских рублях по курсу ЦБ Беларуси.

Перед походом в консульство нужно заполнить специальное заявление на сайте МИД России. Для пятилетнего паспорта актуальна ссылка passport.kdmid.ru. Если нужен биометрический - перейдите на zp.midpass.ru.

В консульстве к распечатанному заявлению попросят приложить свидетельство о рождении ребенка, паспорт ребенка (если есть) и паспорт родителя, подающего заявление.

Сфотографироваться на биометрический паспорт можно прямо в консульском отделе. Срок оформления - до трех месяцев.

- Может ли мой сын пойти в белорусскую школу с 5 лет 10 месяцев?

- В 1-й класс принимают ребяташек, которым на 1 сентября соответствующего учебного года исполняется шесть лет и более. По заявлению одного из родителей допускается прием в первый класс ребенка, которому шесть лет исполнится с 1 по 30 сентября. К заявлению необходимо приложить копию свидетельства о рождении ребенка. Всем остальным придется подождать еще год.

ЕСЛИ У ВАС ЕСТЬ ВОПРОСЫ, ПРИСЫЛАЙТЕ ИХ НА АДРЕС SOUZVECHE@SOUZVECHE.RU



ВМЕСТЕ НА ЗЕМЛЕ И В КОСМОСЕ. БЕЛАРУССКИЕ И РОССИЙСКИЕ УЧЕНЫЕ ПОГРУЗИЛИСЬ В МИКРО- И НАНОМИР, ЧТОБЫ СОЗДАТЬ НОВЫЕ МАТЕРИАЛЫ И ТЕХНОЛОГИИ ПОКОРЕНИЯ ВСЕЛЕННОЙ. КАК СОВМЕСТНЫЕ РАЗРАБОТКИ ПОМОГАЮТ ДЕЛАТЬ ПРОГНОЗ ПОГОДЫ И ИСКАТЬ ПОЛЕЗНЫЕ ИСКОПАЕМЫЕ? И КОГДА ОПИСАННОЕ В ФИЛЬМЕ «ГОСТЬЯ ИЗ БУДУЩЕГО» СТАНЕТ РЕАЛЬНОСТЬЮ?

СМОТРИТЕ ПРОГРАММУ «УЧЕНЫЙ СОВЕТ» НА ТЕЛЕКАНАЛЕ «БЕЛРОС», 14 АПРЕЛЯ, В 09.35 И 19.05

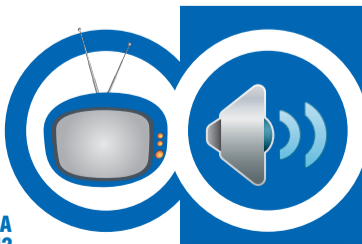

ГОВОРИТ РАДИО СОЮЗА

«РАДИО РОССИИ» **66,44 УКВ**
«Союзное государство. Новости» - по средам в 12.58
«Россия - Беларусь: хроника содружества» - по субботам в 18.10

Радио «Культура» 91,6 FM
«Новости культуры Союзного государства» - по субботам в 21.04

«Вести FM» 97,6 FM
«Союзное государство. Новости» - по средам в 15.58

«РАДИО КР» **97,2 FM**
«НОВОСТИ СОЮЗНОГО ГОСУДАРСТВА» ежедневно по будням - 15.47, 04.47
«ВТОРАЯ РОДИНА» - по воскресеньям в 10.47, 21.47
«НАШИ ЛЮДИ»: суббота - 22.05, воскресенье - 05.05
«АФИША СОЮЗА»: суббота - 15.40
«ГОСУДАРСТВЕННЫЙ ИНТЕРЕС»: 1-я среда месяца - 14.05, 2-я суббота месяца - 11.05, 3-й четверг месяца - 05.05, 4-е воскресенье - 23.05

ПЯТЬ ПРИЧИН ПОЕХАТЬ В ГОРОДОК

Кристина ХИЛЬКО

■ «Ах, как хочется вернуться, ах, как хочется ворваться...» В старинном местечке на севере Витебщины с уникальными обрядами, самобытными промыслами так и тянет запеть песню из одноименной телепередачи.

1. ПРОСТИТЬСЯ С ДЕДОМ СИДОРКОЙ

Этнографы и туристы едут в Городок посмотреть на уникальный старинный обряд «Похороны деда». В последний путь его отправляют в самый первый день Масленицы. Так провожают морозную зиму. В сельском доме на лавку кладут «деда» Сидорку: соломенную куклу в полный рост. Делают чучело основательно: цепляют парик, усы с бородой, наряжают в красную рубашку и штаны.

Женщины в роли безутешных вдов начинают причитать, вспоминая о любовных похождениях деда, который, по легенде, был тем еще Казановой! Со смехом сквозь слезы бабы голосят: «Целовала бы я тебя в губки, да ты бегал к чужой юбке! А целовала бы я тебя в ручки, да не отдавал ты мне полочки!» Финальный аккорд - дед закапывают в снег под старой березой. Потом на «поминках» за богатым столом поют веселые песни под гармошку и готовятся встречать весну. Обряд даже внесли в список нематериального культурного наследия Беларуси.

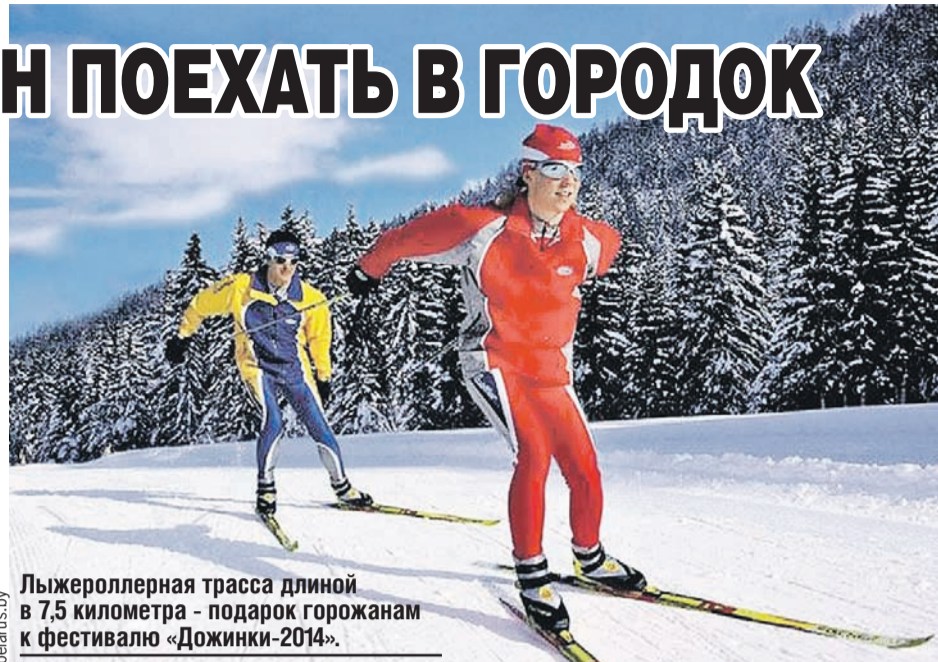

Лыжероллерная трасса длиной в 7,5 километра - подарок горожанам к фестивалю «Дожинки-2014».

2. ПОНЯТЬ, ЧТО ВСЕ В АЖУРЕ

На Витебщине издревле выращивали лен. Неудивительно, что в Городке зародилась уникальная техника ткачества - кисея. Все тонкости старинного промысла знают мастерицы местного Дома ремесел. Научиться ткать ажурные, легкие, будто из паутинки, полотна за день-два невозможно. Но увидеть такое чудо стоит! В доме адметныя (то есть особые) ручки вешали в красном углу. Кисею ни с чем другим не спутаешь. Цвета холодные, приглушенные, узоры - строгие.

Возродила древнее ремесло местная мастерица **Марина Гуцко**. В 2007 году умелица побывала в Венесуэле и удивила своими изделиями самого **Уго Чавеса**. Ткачиха признается: самое сложное «усмирить» грубые льняные нити, которые лохматятся и путаются между собой.



Мастерица Мария Гуцко с радостью обучает уникальной технике ткачества всех желающих.

В ПОМОЩЬ ТУРИСТУ

- От Москвы до Городка - 580 км и 7 часов на авто. Удобно добираться из Северной столицы России на поезде Санкт-Петербург - Минск. Билет - от двух тысяч российских рублей.
- Дорога от Минска до Городка - 270 км, путь на машине займет 3,5 часа. На поезде - 6 часов. Билеты - от тысячи российских рублей.
- Проживание в гостинице - от 750 рублей за сутки.

4. ПОБЫВАТЬ НА «ПОЛЮСЕ ХОЛОДА»

Самая холодная точка на карте России - Оймякон, а Беларуси - поселок Езерище в сорока километрах от Городка. Абсолютный минимум температур - минус 41,5 градуса, - здесь зафиксировали в январе 1940 года. Но и сегодня название поселка мелькает в прогнозах погоды со словом рекорд. «Вечную мерзлоту» синоптики объясняют просто: район первым в стране встречает холодный арктический воздух.

Старожилы помнят времена, когда «в студеную зимнюю пору» вода в колодцах превращалась в кусок льда. Здесь нередко наблюдают экзотическое для наших широт явление - северное сияние: яркую симфонию мерцающего многоцветного огня. И какой же север без оленей? Угостить благородных красавцев яблоком можно в спецпитомнике, что в деревне Шандры.

В просторных вольерах спецпитомника площадью в полсотни гектаров оленям есть где разгуляться, почти как в естественной среде обитания.



pixabay.com

5. УЗНАТЬ О ПОДВИГЕ 12-ЛЕТНЕЙ ПАРТИЗАНКИ

В годы Великой Отечественной войны в здешних лесах базировалась 2-я партизанская бригада имени Пономаренко, и каждый белорусский школьник знает о подвиге отважной разведчицы **Нади Богдановой**, ведь он покруче любого блокбастера.

В феврале 1942 года 12-летняя девочка подорвала железнодорожный мост. Когда возвращалась в отряд, ее задержали полиция. При обыске нашли крошечный кусочек взрывчатки. Надю зверски пытали: выжгли на спине пятнадцатую звезду, обливали ледяной водой. Так и не добившись признания, бросили на морозе, решив, что девочка мертва. Надя выжила, ее подобрала сельчане. Широко о подвиге стало известно только спустя больше двадцати лет, после выступления на радио командира Надиного партизанского отряда. Оказалось, что все это время бойцы думали, что она погибла.

О подвиге героев Великой Отечественной войны напоминают экспозиция в местном музее и мемориальный комплекс «Бессмертие» в центре города.

СОЮЗНОЕ ВЕЧЕ WWW.SOUZVECHE.RU

Адрес редакции:
127287, Москва, Старый Петровский-
Разумовский проезд, д. 1/23, стр. 1.
Тел. в Москве: 8(495) 637-64-88.
E-mail: souzveche@souzveche.ru

220013, Минск,
ул. Б. Хмельницкого, д. 10а.
Тел. в Минске: 810375172871875
E-mail: infong@srb.by

Главный редактор
Лариса Павловна РАКОВСКАЯ
Первый зам. главного редактора
Светлана Владимировна КАМЕКА
Газета зарегистрирована в Федеральной службе
по надзору за соблюдением законодательства
в сфере массовых коммуникаций
и охраны культурного наследия РФ.
Регистрационный номер
ПИ № ФС 7754482 от 17.06.2013

Учредитель:
Парламентское Собрание
Союза Беларуси и России.
Еженедельная газета
Парламентского Собрания Союза
Беларуси и России

Российский выпуск
№ 14 (747)
5 - 11 апреля 2018 г.

Размещенные в газете материалы не подлежат использованию
другими лицами в какой бы то ни было форме без разрешения
правообладателя.
Приобретение авторских прав: 8 (495) 637-64-88 (доб. 8800)

Рукописи не рецензируются и не возвращаются.

Номер подписан: 4 апреля 2018 г. в 16.00
По графику: 16.00

сouzvecheru vk souzveche souzveche

Отпечатано:
Московский филиал ООО «Типография
«Комсомольская правда»
127287, Москва,
4-й Лихачевский переулок, д. 4, стр. 2.

Тип. № 434.

Общий тираж 319 642 экз.
Тираж по РФ 300 000 экз.
Тираж по РБ 19 642 экз.



Отсканируйте код
через приложение
«QR-Reader»
в смартфоне и сразу
попадете на сайт
«Союзного веча»

Иван ОЛЕКСЮК

Спасатели начали разгребать последствия паводка в Петропавловском районе Алтайского края.

Деревня Антоньевка Петропавловского района словно вымерла. 27 марта река Ануй вышла из берегов и чуть было не стерла с лица земли этот забытый богом уголок. Лед ломал опоры линий электропередачи, как спички, частично разрушил дома, снес надворные постройки, кругом лежат погибшие животные. Люди до сих пор не могут вернуться в дома - боятся, что вода снова поднимется и они не успеют спастись. 3 апреля, спустя неделю после начала ЧС, когда вода в реке спала, спасатели смогли приступить к разбору завалов и начали восстанавливать электроснабжение.

ХОЗЯЙСТВО СМЫЛО, ОСТАЛИСЬ ОДНИ КРЕДИТЫ

Жителей предупреждали о подъеме воды. Все были готовы к эвакуации. Взрослые отправили стариков и детей в безопасное место, а сами оставались дома, чтобы спасти скот, когда пойдет вода. Кстати, в пункты временного размещения никто не пошел, все остались у родственников, чьи дома стоят в безопасном месте.

Лед тронулся около полудня. Ниже по течению реки образовался затор, и вода пошла в деревню, неся огромные ледяные глыбы.

На моих глазах металлический забор смяло, как бумагу, железные столбы просто вырывало с корнем. Все происходило очень быстро. Мы не успели спасти животных. Телята, козы, собаки - все утонули. Больше 20 голов. Осталось пять дойных коров. Как дальше жить и на что восстанавливать, не знаю. Подъехали спасатели,

Как после бомбежки:

Кругом разруха, погибшие животные и осколки огромных льдин



Глыбы льда сносили надворные постройки, разрушали дома и ломали, как спички, опоры линий электропередачи.

ли, мы вылезли через окно. Только отъехали, и огромная глыба льда снесла полгаража вместе с воротами. Сколько лет хозяйство поднималось, а за одну ночь все исчезло. Остались одни кредиты, - рассказала Татьяна Козлова.

ПЕРЕЖИДАЛИ БЕДУ НА КРЫШЕ

У соседей Козловых смыло все хозяйственные постройки, льдиной снесло угол дома. Чтобы спастись, Сергей и Татьяна Пупынины забрались на крышу. Их эвакуировали спасатели. Возвращаться им некуда. У дома от удара льда повело стены, частично разрушены внутренние перегородки. Сырость уничтожит то, что уцелело, - дом не удержится

просушить из-за поврежденной печи.

- Лед пошел, животные так страшно кричали, и мы вместе с ними, но помочь ничем не могли, - вспоминает пережитый кошмар Татьяна Пупынина.

В местном колхозе погибло 70 животных, хотя там заранее эвакуировали телят.

- Готовились к подъему воды. Песком двери закладывали, но вода прибывала сильно и очень быстро, доходила до кормушки в загонях, - сообщила сотрудница предприятия Татьяна Угрюмова.

- 25 марта поступила команда выдвинуться из Бийска для ликвидации последствий ЧС, которое произошло по улице Ленина в селе Антоньевка. 38 домов было подтоплено. Сразу приступили к эвакуации людей. В основном это дети, больные и пожилые люди. Некоторых приходилось выносить на руках. «КамАЗы» проехать не могли - толщина льдин составляла 50 - 70 сантиметров, они качались, поэтому использовали маломерные суда. Развозили продукты питания и воду. Люди были перепуганы. Представьте, как сотрясало дома ударами льдин. Больше 35 лет такого катаклизма здесь не было. Были и те, кто пережил наводнение на крышах - не хотели оставлять хозяйство, - рассказал руководитель бийского инспекторского участка ГИМС МЧС России по Алтайскому краю Игорь Ускорников.

Местные жители уверены, такой беды могло бы

и не быть, если бы вовремя взорвали затор на реке. Но сотрудники МЧС пояснили, из-за опасной близости к домам подрыв льда оказался невозможен.

МОР И ГОЛОД

Возле домов и в стайках лежат погибшие животные. Крупный скот ушел, а овцы, свиньи, телята спастись не смогли. Трупы припорошило снегом, отчего село выглядит еще более запустелым.

- Вода поднялась, дом залило, почти по пояс воды было, коровы ушли повыше, а четыре теленка утонули, собака наша тоже погибла, - рассказала пенсионерка Вера Донских.

Животные лежали рядом с жильем неделю. Трупы начали объедать грызуны и птицы.

- Вторая неделя пошла, только сегодня начали вывозить. Лежали там же, где утонули: возле домов, в сараях. Мы просили помощи у сельского главы, нам сказали, своими силами берите и вывозите. С нас не спрашивайте. Пока скотину не вывезете, никакой оценки ущерба вам не будет. Компенсации не ждите. А как мы будем по таким льдинам нести, на себе, что ли? Мы выложили весь этот кошмар в интернет, в итоге сейчас с нами никто не разговаривает, - рассказала пенсионерка.

- А куда выносить? Ни загона, ничего нету. Коровы весят по полтонны. Мы ему объясняем, вы нам технику дайте, мы будем вытаски-

вать. А глава села говорит, техники не будет, на коне вытаскивай. Да лошадь не то что не вывезет по такой дороге, она себе ноги еще на подходе переломает. В итоге глава поругался и все. Так и лежали, пока не приехал начальник из МЧС, спасибо ему большое, - рассказал местный житель Борис.

- Сейчас идет сбор и утилизация биологических отходов. Только на одном подворье подняли 21 труп. Их перевозят в скотомогильник села. Угрозы никакой нет. Всех животных уберем до потепления, - сообщил заместитель начальника Управления ветеринарии Алтайского края Владимир Самодуров.

Когда спасатели расчистили дорогу, к помощи местным жителям подключились фермеры.

- Спасибо главе колхоза, дал транспорт вывезти животных, - поделилась Татьяна Козлова.

Другая беда - уцелевших животных нечем кормить. Вода уничтожила корма, а на покупку у местных нет денег. По большому счету скотину будут сдавать на мясо или снова залезать в долги, чтобы купить корма. Кстати, из гуманитарной помощи, со слов местных жителей, людям предложили лишь воду.

«ВЫ ЕРУНДУ ПИШЕТЕ»

Глава Петропавловского района Сергей Козликин отказался встречаться с журналистами, сославшись на то, что они «пишут ерунду и показывают то, что им надо». Кстати, в то время как в деревне кипела работа по ликвидации последствий ЧС, главу района никто там не видел. А вот глава Антоньевского сельсовета Николай Каракуль оказался на месте. На вопрос, почему к расчистке улиц приступили так поздно, ответил, что это было связано с погодой.

- Морозы стоят всего два дня, лед встал сразу, начали расчистку дорог. Технику мы не могли подогнать по воде. Даже на К-700 фары скрывало. Животных убираем, вы уже видели - телега прошла. Жителям помогаем, они сами ничего не сделают, да и не хотят делать, - заявил он.

О подсчете ущерба на сегодня речи не идет - вода может вернуться. Но жители пострадавших домов уверены, никакие деньги не компенсируют вложенных сил.

Фото: автор.



Трупы животных, погибших от большой воды, припорошило выпавшим снегом, отчего село выглядит еще более запустелым.

Наивные вопросы об очередных новшествах в жилищно-коммунальной сфере.

Елена АРАКЕЛЯН

Вступили в силу поправки в Жилищный кодекс, по которым жильцы многоквартирных домов могут, если захотят, платить за «коммуналку» по новой схеме - минуя управляющую компанию. Соответствующий закон подписан президентом 3 апреля. Что за прямые договоры нам предлагают и как выглядят новшества?

1 ЧТО МЕНЯЕТСЯ?

Раньше за большинство коммунальных услуг счета нам выставляла наша управляющая компания. Например, ДЕЗ. Если претензий к такой схеме расчетов нет, можно ничего и не делать и платить как прежде.

Но появляется альтернатива. Платить без посредников сразу поставщикам коммунальных услуг. Сейчас по такой схеме мы оплачиваем, например, электричество. А можно будет и другие услуги - горячую и холодную воду, канализацию, отопление, вывоз мусора. Правда, есть нюансы. Лично Иван Иванович Иванов, собственник квартиры 12, в индивидуальном порядке заключить прямой договор с водоканалом не сможет. Переходить на новую схему нужно всем домом. Это может произойти как по инициативе самих жильцов, так и поставщиков воды и отопления, если управляющая компания уже накопила долги (см. графику).

2 А ЗАЧЕМ ЭТО НАДО?

Увы, достаточно частая проблема, когда граждане за «коммуналку» вроде бы всем домом исправно платят, а при этом... оказываются в должниках. Потому что деньги где-то зависли - поставщики их не получили.

Нередко причина у этого странного явления простая. Управляющая компания, собрав деньги с граждан, распорядилась ими по-своему - прокручивает где-то месяцами, зарабатывая таким образом прибыль. Еще одна беда - когда управляющая компания неожиданно банкротится. А собранные деньги при этом вообще куда-то испаряются.

- Закон будет способствовать оздоровлению рынка управления жильем, исключив мотивацию не-

За ЖКХ можно будет платить без посредников

добросовестных управляющих компаний «управлять» чужими деньгами, а не домами, - прокомментировал новый закон глава Минстроя Михаил Мень.

3 «КОММУНАЛКА» ПОДОРОЖАЕТ ИЛИ ПОДЕШЕВЕЕТ?

Плата в связи с новшествами не изменится - тарифы-то остаются прежними. Меняется только схема расчетов. Точнее сказать, предлагаются разные ее варианты. Другие цифры в платежке от этого не должны появиться.

Тут, конечно, возникает еще один вопрос. Достаточно характерная претензия к управляющим компаниям - приписки в платежках. Станет ли лучше? Эксперты объясняют так: гарантий, что расчеты, сделанные непосредственно водоканалом или энергетиками, будут более честными, конечно же, нет. Тем более что проблемы с прозрачностью самих расчетов остаются. Характерный пример, как говорят специалисты, плата за отопление - когда по итогам года в зависимости от того, насколько холодной была зима, выставляется «тринадцатая платежка» с перерасчетом. Разобраться исходя из чего он сделан простому человеку практически нереально. Неудивительно, что почему-то никто не может вспомнить случаев, даже при теплой зиме, когда перерасчет этот был в пользу граждан - в меньшую сторону. И эта проблема независимо от схемы перечисления денег остается.

Закон затыкает конкретную черную дыру ЖКХ: собрать с граждан плату за «коммуналку» и перевести ее не ресурсникам, а в кипрский офшор, станет сложнее. Но это не значит, что других черных дыр не остается.

Больше подробностей в разделе «Экономика» - на сайте kp.ru

ЧТО ИЗМЕНИТСЯ В СХЕМЕ ОПЛАТЫ ЗА «КОММУНАЛКУ»



По данным Росстата на середину 2017 г., объем задолженности управляющих компаний составил почти 250 млрд. руб. То есть эти деньги были собраны с потребителей, но поставщикам ресурсов не поступили.



Теперь возможно заключить договор напрямую между собственниками и ресурсоснабжающей компанией, без посредника в виде УК.

*Водоканал, поставщики тепла, организации, ответственные за канализацию, вывоз мусора.

ПЕРЕЙТИ НА ПРЯМЫЕ ДОГОВОРА МОЖНО

- 1 «АВТОМАТОМ». Если судом зафиксировано, что УК накопила двухмесячную задолженность перед поставщиками, ресурсники сами начнут выставлять счета напрямую, минуя управляющую компанию.
- 2 ПО РЕШЕНИЮ ОБЩЕГО СОБРАНИЯ СОБСТВЕННИКОВ ЖИЛЬЯ В МНОГОКВАРТИРНОМ ДОМЕ. На прямые договора в этом случае вас переведут в течение 3 месяцев.

По данным Минстроя.

Дмитрий ПОЛУХИН

ЦИФРА
ПОРЯДКА
40 - 50%
УПРАВЛЯЮЩИХ
КОМПАНИЙ

могут быть исключены из числа посредников при оплате коммунальных услуг в первый же год действия закона.

По прогнозам Минстроя.



То есть, судя по оценкам ведомства, около половины управляющих компаний, которые обслуживают наши дома, не вполне добросовестны.

МНЕНИЕ ЭКСПЕРТА

«Нет главного - гарантий, что обслужат качественно»

Никита ЧУЛОЧНИКОВ, президент Ассоциации компаний, обслуживающих недвижимость (АКОН):

- Новый закон не упрощает систему отношений собственников и ресурс-

набжающих организаций. И не закрепляет гарантий того, что ресурсоснабжающие организации обслужат качественно.

Для того чтобы жители могли реализовать свои права, опять подключа-

ются плохо работающие механизмы. В частности, общее собрание собственников, которое силами жильцов-энтузиастов крайне сложно провести. А еще сложнее их же силами реализовать его решения.

КРУГЛОСУТОЧНО, В ЛЮБОЙ ТОЧКЕ РОССИИ!
Для абонентов «БИЛАЙНА», «МЕГАФОНА», МТС, Tele2 и Yota

МОБИЛЬНАЯ ПОДПИСКА - ЭТО УДОБНО!

Анна ДОБРЮХА, спецкор:
- Вместе с лучшими - российскими и зарубежными экспертами я создаю полезный навигатор: как поддерживать свое здоровье, избежать шарлатанов и успешно отстаивать потребительские права. Подписывайтесь на «Комсомолку», и вы получите нужные советы на все случаи жизни!



Выберите издание и период подписки*:

Издание	На 1 месяц		На 3 месяца	
	Цена, руб.	Код для SMS	Цена, руб.	Код для SMS
Ежедневная газета + еженедельник с «Телепрограммой»	385	11	1155	13
Еженедельник с «Телепрограммой»	120	31	360	33
Ежедневная газета	285	21	855	23

На номер 8 (916) 777-51-03 отправьте SMS с кодом согласно вашему заказу. НАПРИМЕР: вы хотите выписать полный комплект на 3 месяца. КОД SMS - 13.

- Подтвердите заказ, следуя SMS-инструкции.
- С вашего мобильного телефона будет снята сумма заказа*.
- После оплаты с вами свяжется оператор, сообщите ему адрес доставки газеты.
- Газета будет приходить в почтовый ящик.

ВНИМАНИЕ! Перед отправкой заказа убедитесь, что на вашем счету есть нужная сумма +50 руб. Услуга недоступна для корпоративных клиентов, абонентов с оплатой в кредит, а также по тарифам «Суперноль» (МТС), «Простая логика» («Билайн»).

*Подписка принимается до 15-го числа предподписного месяца. Цены едины для всех регионов РФ.

12+



ЕРОШКИНА ПОЛЯНКА

ФИКСИКИ В ГОСТЯХ У ЕРОШКИ

Фиксики посмотрели фильм про путешествие в космической ракете. Им очень понравилось! Они даже придумали задания по этой теме.



Найди буквы

В комнате ДимДимыча спрятались 4 буквы. Найди их и составь слово, которое расскажет тебе, куда надо идти, чтобы посмотреть новый мультфильм!

Ракета

Игрек нарисовал чертёж ракеты. Но не до конца. Помоги фиксику – нарисуй вторую половину ракеты. А потом раскрась её!

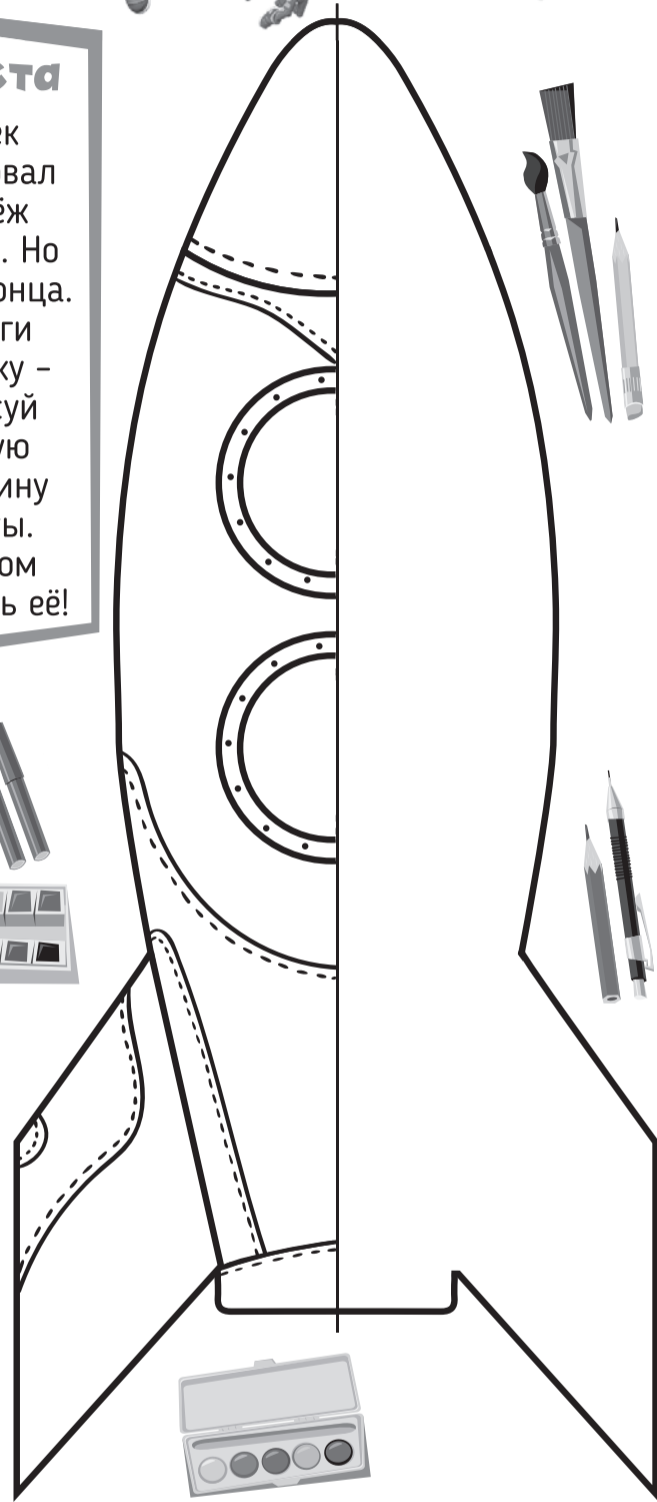

Планеты

А ты знаешь, какие планеты есть в Солнечной системе? Попробуй разгадать!

1. РЮПЕТИ
2. АУНР
3. РЕЕВНА
4. РРИМЙЕУК
5. ЯМЗЕЛ
6. РСМА
7. УННЕПТ
8. РУСНТА

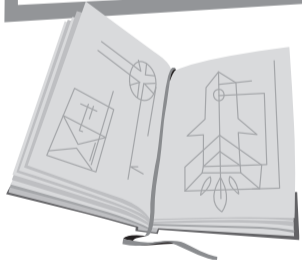

Найди буквы: КИНО. Планеты: 1. Юпитер, 2. Уран, 3. Венера, 4. Меркурий, 5. Земля, 6. Марс, 7. Нептун, 8. Сатурн.

Книга по мотивам полнометражного мультфильма

ТРИ БОГАТЫРЯ "ПРИНЦЕССА ЕГИПТА"

© www.zobor.ru. © Кинокомпания «СТВ», 2004–2017 г. © Студия анимационного кино «Мельница», 2006–2017 г. © АО «ИД «Космополис правда», 2017. Все права защищены.

КОМСОПОЛЬСКАЯ ПРАВДА

Ошеломительные новогодние приключения русских богатырей в стране фараонов и древних пирамид!

6+

Спрашивайте в магазинах и киосках города. Специальная цена на shop.kp.ru

Страна одна, а чиновники в ней такие разные!

Почему мужику не дали а в Калининграде -

**Энтузиаст устал пробивать
стену бюрократии на востоке
России и уехал жить на запад.**

Алексей ОВЧИННИКОВ

Иван Санжаров мечтал превратить Сахалин и Курилы в кедровые острова и просил помощи от властей, а получил запрет на высаживание этого дерева в лесах. Теперь вместе с саженцами и семьей прощается с Сахалином: Иван вместе с проектом позвали к себе чиновники с другого конца России - из Калининграда! Корреспондент «КП» отправился на Сахалин.

МЫ ЧУВСТВУЕМ ДРУГ ДРУГА

- Обидно оставлять... - Иван Иванович словно прощается с полуметровым саженцем кедра, торчащим из сугроба. Этот - самый высокий. Под снегом еще около 40 тысяч кедрят. Их-то он и собирается по весне перевозить на ПМЖ в калининградский Зеленоградск. Нынешний питомник - задворки его сахалинского дачного участка под Корсаковым, где 10 лет проращивал из орешков саженцы.

- Щелчок в голове случился еще в советские годы на Итурупе, - вспоминает он. - Сначала был просто дачный эксперимент...

Но когда пересаживал своих кедрят из горшочков в землю, те тут же сохли. Оказалось, сразу это делать было нельзя - надо дать корневой системе сформироваться хотя бы до 3 - 4 лет.

- Вот чудо какое! - с гордостью показывает Санжаров фото крошечного саженца. - На трехлетнем кедре шишки мужские завязались! Обычно 13 лет надо. Отсылал фото ученым, не поверили: говорят, такого быть не может! У нас с кедром за годы общения симбиоз сложился. Жена берет нечаянно вырванный при прополке саженец - он начинает гибнуть, беру я - идет в рост! Чувствуем, что ли, друг друга...

НА КОММЕРЦИИ КАКАЯ ЛЮБОВЬ?

В увлечение втянулись сын с супругой. Хобби превратилось в мечту - засадить Сахалин кедрками. За несколько лет Санжаров высадил тут более 210 тысяч орешков, 22 тысячи саженцев просто раздал.

Так вкусно рассказывать о кедрках может лишь человек, втрескавшийся в них по уши. Мы возвращаемся в Южно-Сахалинск, и по пути Иван Иванович живописует буду-

щие картины о рядах стройных красавцев, наполняющих округу целительными фитонцидами и чуть ли не упраздняющих медицину.

Свой экологический футуризм Санжаров оформил в проект с говорящим названием «Превратим Сахалин и Курилы в острова кедра». И отправил его властям.

- Всего-то просил землю выделить под питомник, - обиженно продолжает он. - Саженцы отдали бы во все бюджетные учреждения.

- Отказали?

Иван Иванович делает паузу:

- Долгое время вообще не отвечали, а потом вот эту бумагу прислали...

ДЕРЕВЬЯ В ЛЕСУ НЕ САЖАТЬ!

«По поручению губернатора... министерство рассмотрело и сообщает... Согласно приказу Рослесхоза... в целях выращивания посадочного материала лесных растений не допускается использовать нерайонированные семена... семена, посевные качества которых не проверены... семена, на которые отсутствуют документы... Выращенные Вами саженцы из семян... рекомендуем использовать ТОЛЬКО в озеленении населенных пунктов, предприятий, учреждений и т. п...»

- Фактически мне запретили высаживать кедрки... в лесах! - кипит он. - Да, орешки кедра я покупал в Приморье, но что здесь такого?

Но все оказалось не так просто...

■ КСТАТИ

Что ждет Санжарова на Балтике

Павел БОРОВИКОВ, начальник управления сельского хозяйства администрации Зеленоградского городского округа Калининградской области:

- Когда Иван Санжаров на нас вышел, нам сразу понравилось его предложение. В течение недели отреагировали, а через месяц он уже приехал с первым визитом. У него хорошая идея озеленить область. Землю сельхозназначения он получает в поселке Муромское (около 10 км от Зеленоградска и берега Балтийского моря). Пока один гектар, там он делает питомник, выращивает саженцы. А потом по всей Калининградской области распределяет в зависимости от необходимости. К нам уже поступают заявки от муниципалитетов, которые хотят посадить кедрки в лесном хозяйстве, в городе, у школ. В прошлом году, когда он приезжал, высадили 400 саженцев возле 13 школ. И не хватило - еще просят! В мае он планирует приехать и начать высаживать.



Алексей ОВЧИННИКОВ

ПО СУДУ ЛИШИЛИ ЗЕМЛИ

...Ивану Ивановичу беспрепятственно звонят: он начальник отдела мониторинга санитарного состояния городского хозяйства:

- Как нет техники? Еще с час назад доложили, что работы ведутся!

Потом перезванивает кому-то и грозит штрафами.

- Мне нужна площадь, где я мог бы высаживать саженцы, и все равно, какие это земли будут, - опровергает он минлесхоз, кладя трубку. - Но никто так и не предложил, наверное, меня неправильно поняли. Да и встреча состоялась уже после того,

Иван Санжаров пытался засадить кедрками Сахалин, но утонул в сугробах непонимания и вторично попытается счастья уже на Балтике.

как шум пошел. А добило меня не это, а соседи по дачному участку.

Несколько лет назад садовое товарищество выделило Санжарову 8 соток,

на которых он выращивал кедрки. Но нескольким женщинам такой подход не понравился, и они подали в суд. Тот в конце сентября 2017-го постановил: землю Санжарову выделили незаконно.

- Они с самого начала плохо на это смотрели, - грустит он. - Как-то приехал, а там штук 150 кедрят выкопано. Потом суд.

- Может, они тоже на эту землю претендовали?

- Да нет... То ли зависть, то ли дефицит внимания...

Я снова поехал в Корсаков.

«ОН НАШ ЛЕСОК ВЫРУБИЛ!»

- Нас теперь ненавистниками кедров представляют! - одна из тех соседок, что довели кедрки до суда, Елена Кулик, раздосадованно машет руками. - Те 8 соток были ничьи-ми, мы там гуляли. Несколько лет назад тайфун повалил три дерева. И Санжаров, участок которого примыкал к этому месту, стал их пилить. Потом видим: еще несколько деревьев нет, и еще - посрубал все под шумок.

- Несколько раз с ним ругались, - добавляет ее супруг Андрей. - Он нас послал грубо. А потом заявил: мне председатель на собрании дал добро на эту землю. А он еще огородил все. Там теперь ветер гуляет. Лесок выручал, забирая лишнюю воду из ручейка, который заболотился, на огородах вода стоит. И как там кедрки-то вы-

- Эти нормы не мы придумали, - разводит руками министр лесного и охотничьего хозяйства Сахалинской области Владимир Корнев. - Данный вид является инорайонным (интродуцентом), не свойственным для Сахалинской области, и внедрение его в лесной фонд региона возможно только после научного обоснования целесообразности создания кедровых насаждений. К тому же неизвестно происхождение приобретенных семян.

- А в чем опасность-то? - не понимаю я.

- Может быть нарушена экосистема.

- А может... - осторожно намекаю на перспективу закрыть глаза на эти инструкции.

- Ну не можем мы взять на себя такую ответственность и разрешить то, что запрещено лесным законодательством! - протестует он.

- Есть советский опыт внедрения на Сахалине кедров, - присоединяется к разговору начальник отдела лесов Юрий Косицкий. - До момента плодоношения он растет хорошо, но дальше сильно подвержен повреждению от медведей. Более взрослые кедрки (60 - 65 лет) подвержены ветровалам и снеголому. И довольно сомнительно, что кедровники в местных условиях будут формировать высокопродуктивные и биологически устойчивые насаждения.

Тогда же начнет параллельно строить дом. Участок 12 соток под дом мы ему выделяем тоже в Муромском. Какой-либо финансовой помощи он не просил, и мы не планировали. Дом он построит за свои средства.

- Но ведь эти продажи для частных пользователей: себе на дачу, во дворе дома посадить. А в вашем случае речь идет о промышленных высадках, лесах.

- Речь идет о масштабных высадках. Я, например, с удовольствием лет через 30 пойду с детьми и внуками и покажу, что вот при моем участии кедровый лесок был высажен. Я не понимаю, как можно говорить о неуместности леса! Что касается вредителей, то у нас есть агрономы и Россельхознадзор, которые будут проверять деревья, когда мы их будем получать. Они выдадут санитарное свидетельство.

Подготовил Александр КАТЕРУША («КП» - Калининград).

засадить кедррами Сахалин, упрашивают

растут? А теперь что - делов наделал и сваливает! И мысль закрадывается: не для того ли он присоединил землю, чтобы перед отъездом подороже продать?

«Я ИМ ПОЛЯНУ ХОТЕЛ НАКРЫТЬ!»

На балконе тещиной квартиры (свою трешку он продал) Санжаров развязывает мешки. В них почти 230 кило кедровых орешков, которые он возьмет в Калининград. Про ту судебную историю он говорить не особо хочет:

- Если честно, я этим женщинами даже... благодарен!

- **О как...**

- За 9 лет я вырастил здесь 80 тысяч кедров. В этом году высадил бы тысяч 40 - 50. А теперь благодаря поддержке калининградских властей высажу 500 - 600 тысяч! На будущий год - уже миллион! Как можно корить этих женщин? Я даже хотел им поляну накрыть, да супруга против.

Иван Иванович рассказывает о громаде планов, которые он назвал «Превратим Калининградскую область в кедровый край».

- Только позвонил, как они сразу и землю выделили, и помощь пообещали. Здесь я несколько лет убил, чтобы поддержку найти, а там стоило попросить один гектар земли под питомник, как глава района Сергей Кошевой с ходу: «А что так мало? Бери пять!» Мы бесплатно будем раздавать саженцы, чтобы высаживали в школах, при больницах. Так что земля пригодится - у меня спонсор нашлся, благодаря которому я еще больше посажу орешков. Этих денег на



Алексей ОВЧИННИКОВ

Елена Кулик - одна из соседней-дачников, которые лесоустроительные маневры Санжарова не приняли.

пару лет точно хватит - потом буду на президентские гранты выходить.

На что жить будем? На пенсии - у меня она большая, 32 тысячи! Сейчас я про кедров знаю, наверное, больше всех.

И он в который раз задает вопрос: ну почему страна одна, а отношение на разных ее концах такое разное?

ГУБЕРНАТОР БЕРЕТ ПИТОМНИК ПОД СВОЙ ПАТРОНАТ!

Ответ на этот вопрос я искал, пока снова не позвонил Санжаров.

- Меня пригласил на встречу губернатор Сахалина Олег Кожемяко! - радостно сообщил он. - Он заинтересовался деталями, всхожестью семян. Дал поручение рассмотреть выделение земли под питомник недалеко от Южно-Сахалинска - и он его берет под свой патронаж!

- **Можно поздравить, остаетесь?**

- У меня уже обязательства перед калининградцами. Но кедровая тема на Сахалине будет продолжаться. Здесь

остается много единомышленников, которые готовы продолжать дело.

- **Ну почему так поздно-то?** - звоню в аппарат сахалинского правительства.

А ларчик открывался просто. Нынешний губернатор Кожемяко был командирован сюда Москвой - разгрести тяжелое наследие Хорошавина. И кедровая тема просто меркла на фоне масштабной борьбы с коррупцией и зачистки хорошавинских дел. До кедров ли? В администрацию приходят сотни писем ежедневно - сотрудники аппарата перенаправляют входящую корреспонденцию конкретным структурам. Увидели проект Санжарова, слово «кедр» увязалось со словом «лес», за которое отвечает минлесхоз, куда в итоге и ушло письмо. Бюрократическая машина вроде сработала верно, но в итоге пришлось делать работу над ошибками.



Видеорепортаж и полный текст - на сайте kp.ru

КОММЕНТАРИЙ ЭКСПЕРТА

Владимир ЛИПАТКИН, завкафедрой экологии и защиты леса Московского госуниверситета леса: Есть такое опасение...

- Любые интродуценты могут внести сумятицу в сообщество аборигенных видов, и благое пожелание граждан может выйти боком. Простой пример: дуб красный, который предлагался для внедрения в наши леса. Но он оказался агрессивнее всех наших пород. А клен ясенелистный, который пришел к нам с Американского континента, - теперь мы за голову хватаемся, как избавиться от этого сорняка леса России. Возьмите ситуацию с борщевиком, который выживает у нас аборигенные виды растений.

Есть и опасение, что, создав новую площадку, мы создадим еще и не свойственных нашим

сообществам вредителей и болезни деревьев. Последний пример - Сочи. Там есть уникальная реликтовая самшитовая роща. Вдобавок к ней с территории другого государства для озеленения были доставлены новые саженцы самшита. Но не обеспечили карантинную передержку и вместе с самшитом завезли самшитовую огневку. Всего за три года эта бабочка размножилась так, что скушала всю самшитовую рощу. Недаром есть карантинная служба, которая контролирует перемещение и растительных материалов, и тех биологических объектов, которые на них паразитируют.

P.S. Избегая дальнейших возможных недоразумений, стоит, наверное, еще раз сказать, что основная цель Ивана Ивановича все же пересадка подрощенных саженцев не в леса, а в городские парки, общественные места, аллеи, школы, больницы...

ВЗГЛЯД С 6-го ЭТАЖА

Не отмахиваться, а выслушать

Стопроцентно утверждать, что Иван Иванович в своем рвении превратит Сахалин в кедровый остров прав, а чиновники - нет, мы не можем. Вдруг лес, который Санжаров теперь пытается высадить в Калининградской области, и впрямь окажется нежизнеспособным (об этом мы узнаем лет через 50), как говорят об этом чиновники минлесхоза? Те вроде бы четко выполнили инструкции, указав на запрет. Но в итоге получилось, как в той юмореске Аркадия Райкина: к пуговицам претензий нет? Нет. К рукавам нет? Тоже нет. Но пиджачок-то все равно кривенький вышел.

А ведь все могло быть по-другому. Такого рода энтузиасты, почти ничего не просящие взамен, наверняка есть в каждом регионе. Что-то постоянно изобретают, продвигают новые идеи. Из-за своего пристрастия их порой еще называют городскими сумасшедшими, но вся история показывает: несмотря на то что многие их телодвижения на поверку оказываются бесполезными или тупиковыми, некоторые их идеи все же несут рациональное зерно. И именно эти люди двигают человечество вперед, внося свой вклад в прогресс. И очень важно еще на первоначальных этапах отделить зерна от плевел. А для этого нужно просто не отмахиваться, а выслушать - ведь это ровным счетом ничего не стоит. И если хотя бы один из десяти таких проектов будет претворяться в жизнь, то и сама жизнь будет другая.

НАРОДНЫЙ АДВОКАТ



Консультирует почетный адвокат России **Леонид ОЛЬШАНСКИЙ.**

«ХОТЯТ УВОЛИТЬ ЗА ИНВАЛИДНОСТЬ»

Подскажите, можно ли уволить с работы врача-терапевта пенсионного возраста из-за II группы инвалидности по общему заболеванию?

Людмила.

- Ни в коем случае не пишите заявление об увольнении по собственному желанию. Обычно в таких ситуациях на работника оказывают психологическое давление. Поэтому всегда советую отвечать: я писать заявление не буду, хотите уволить - берите на себя ответственность, потом будем судиться.

В РАЗНЫХ ДОКУМЕНТАХ ПРОТИВОРЕЧИВЫЕ ДАННЫЕ О НЕДВИЖИМОСТИ

У нас новый двухэтажный кирпичный дом, объект незавершенного строительства, степень готовности 75%. На сайте Росреестра он значится под кадастровым номером, который отличается от нашего кадастрового номера в свидетельстве о праве собственности. Что делать?

Галина.

- Напишите заявление начальнику управления Росреестра вашей области: в выписке о праве собственности на объект незавершенного строительства указан кадастровый номер такой-то, прилагаю ксерокопию. Однако на сайте в электронном виде номер другой. Прошу устранить это противоречие и сообщить мне о принятом решении.

КАКИЕ ПРАВА У ОТЦА, ЕСЛИ СУД ОСТАВИЛ РЕБЕНКА С МАТЕРЬЮ

Мои знакомые развелись, суд оставил ребенка с матерью. Отец раньше злоупотреблял алкоголем, были призывы в полицию за хулиганство. Но сейчас по месту работы его характеризуют положительно. Разрешит ли суд отцу одному встречаться с ребенком или только под присмотром матери?

Олег.

- Все зависит от мастерства адвоката. Если бы я был адвокатом отца, взял бы положительную характеристику с места работы, из наркологического диспансера: что человек там на учете не состоит и т. д. На самом деле с годами конфликты стираются. А по закону право на общение с ребенком есть не только у матери, но и у отца, и у бабушки, и у дедушки.

ПРИ ВЫПИСКЕ ИЗ БОЛЬНИЦЫ НЕ ВЫДАЮТ РЕЗУЛЬТАТЫ АНАЛИЗОВ

Вправе ли лечащий врач отказаться выдавать мне на руки копии моих обследований при выписке из стационара?

Сергей.

- По окончании лечения вам обязаны дать документ-выписку с подробной информацией, в том числе обо всех обследованиях, анализах, проведенных процедурах и т. п. Если лечащий врач отказывается, жалуйтесь главврачу.

Подготовила **Анна НИКОЛАЕВА.**



Свои вопросы вы можете задать в прямом эфире программы «Народный адвокат» на Радио «Комсомольская правда» по субботам с 20.00 до 22.00.

9-13 АПРЕЛЯ
НА РЕТРО FMКОСМИЧЕСКАЯ
НЕДЕЛЯВЫИГРАЙ ТУР
НА БАЙКОНУРНА ЗАПУСК
КОСМИЧЕСКОГО
КОРАБЛЯКАЖДЫЙ ДЕНЬ В УТРЕННЕМ ШОУ
«ПЕРВАЯ СМЕНА»ВСТРЕЧИ С КОСМОНАВТАМИ,
ЗВЁЗДНЫЕ ПОДАРКИ, ИГРА
«БОЛЬШОЕ КОСМИЧЕСКОЕ ПУТЕШЕСТВИЕ»
ПОДРОБНОСТИ НА РЕТРО FM И RETROFM.RUРоналду забил гол
с высоты 2,23 м

СРАВНИМ?

222 см - рост баскетболиста Арвидаса Сабониса
223 см - мировой рекорд по прыжкам в высоту, установленный Валерием Брумелем в 1961 году
244 см - высота футбольных ворот



Steven Paston/BPI/REX/Shutterstock

Такой удар
в футболе
называется -
«ножницами».

Андрей ВДОВИН

И еще несколько цифр,
свидетельствующих
о достижениях Криштиану.

Сворачивайте лавочку, расходимся. Лучший гол 2018 года уже забит. В матче 1/4 финала Лиги чемпионов «Ювентус» - «Реал» **Криштиану Роналду**, взлетев на два с лишним метра, в падении через себя вколотил мяч в ворота легендарного **Джанлуиджи Буффона**. Этот потрясающий гол вы через десятки лет будете крутить своим внукам, когда они придут к вам с вопросами: «Что такое в футболе удар «ножницами», кто такой Криштиану Роналду и почему он - великий?»

ПРЕМИЯ ПУШКАША

Величайшая несправедливость, что в футболе слишком поздно придумали официально определять лучшие голы года. Нет, мы, конечно, восхищались изумительным проходом **Диего Марадоны** на чемпионате мира 1986 года, когда он на колени поставил всю Англию и ее сборную вместе с ней. И все мы помним потрясающий удар с лета **Марко Ван Бастена** в финале Евро-1988 в ворота **Рината Дасаева**. Но официально выбирать гол года ФИФА стала только с 2009 года. Приз за самый красивый ре-

Видео супергола
смотрите
на сайте kp.ru

А вот немного слов от соперников и партнеров футболиста

✓ «Второй гол Роналду словно из PlayStation», - защитник «Ювентуса» **Андреа Бардзали** точно знает, что в реальности увидеть такие голы - огромная удача, даже если ты играешь в той команде, которой его забил.
✓ «Мы видели лучшую игру Роналду? Да нет, это

самый обычный Роналду. Его и Месси можно сравнить только с Пеле и Марадоной», - эти слова произнес **Джанлуиджи Буффон**, голкипер команды, которая только что была разгромлена - 0:3.

✓ «Я тренер «Реала», но еще я футбольный фанат.

Когда я увидел этот гол, это был настоящий подарок. Но если сравнивать этот гол и тот, что я забил в финале Лиги чемпионов в 2002 году, мой красивее», - а это уже слова главного тренера «Реала» **Зинедина Зидана**. Но Зидан тоже великий, ему можно.

ЦИФРЫ

ТЕПЕРЬ ЩЕПОТКА
МАТЕМАТИКИ
В ДОКАЗАТЕЛЬСТВО ГЕНИАЛЬНОСТИ
КРИШТИАНУ РОНАЛДУ И ЕГО ГОЛА

- 1 Статистики высчитали: удар в ворота Буффона был нанесен с высоты 2 м 23 см (это ненамного меньше, чем высота потолка в хрущевке). А это значит, что при его росте в 1,87 м кончик его ноги должен был оказаться почти на полметра выше его головы. Кстати, головой Криштиану забивает с еще больших высот - рекорд 2 м 93 см.
- 2 В нынешней Лиге чемпионов Криштиану Роналду забивает раз в 61 минуту. Это прямо машина по штамповке голов!
- 3 Во всех сезонах Лиге чемпионов на счету у Роналду 121 гол. У Месси - ровно 100 (по состоянию на утро 4.04.2018).
- 4 Криштиану Роналду забивает в 10 матчах Лиги чемпионов подряд, а это раньше не удавалось вообще никому.
- 5 В последних 12 матчах Криво забил 23 мяча. Вы представляете в какой форме этот зверюга придет к нам в Россию на чемпионат мира?

зультативный удар был назван именем венгерского бомбардира **Ференца Пушкаша**, и если в этом году его не получит Роналду за сотворенный в Турине шедевр, это будет величайшей несправедливостью. Хотя год только начался и впереди еще чемпионат мира...

Неправильное вы «Простоквашино» сняли!



- Верю, через сорок лет наш продолжится банкет!



- Здравствуй, милый Дядя Федор! Ты все так же свеж и бодр!

Уши у Шарика ❶ теперь не так бодр; Дядя Федор ❷ стал по-другому одеваться и стрижется; герои купили новый самовар ❸ и скатерть ❹, Матроскин ❺ чуток потолстел, у Печкина ❻ не шапка, а бейсболка... Есть и еще отличия, нашли?

Окончание.
Начало на < стр. 1.

В последнем-то и проблема. Если покликать комментаторов в том же ВКонтакте, вскрывается очевидное: новый мультфильм посмотрели люди 30 лет и старше. Оригинальные серии когда у нас стали выходить? В 1978 году.

Я родился на год раньше, и из моего сердца Матроскина с почтальоном Печкиным не вытравить никогда. А в сердцах наших детей никакого Матроскина уже нет.

Они, конечно, его видели - в младенчестве, когда мультфильмы выбирали им мы, но теперь у них такое изобилие, что обожаемое нами ретро как-то затерялось. Современных мультфильмов много, они прекрасны, просчитаны психологами-маркетологами - ну какое «Простоквашино». Пока ажиотаж, но вы же не думаете, что мы, сорокалетние, будем с нетерпением ждать новых серий.

Мультфильм получился вполне милый, да. Но нельзя вырастить добро, посеяв зло, уж простите корявый пафос. Отцу Дяди Федора и компании Эдуарду Успенскому - 80. Классик сказал, что он против продолжения без

его участия - что тут непонятного? Или студия полагает, что писатель слишком долго чинить препятствия не сможет?

Ну и без недоразумений эстетического свойства все-таки не обошлось. В «Простоквашино» теперь все такое современное, а чего герои такие же? В какой пространственно-временной континуум провалились 40 лет? Что произошло в тот самый миг, когда Дядя Федор сменил шалаш на голове на модный андеркат и обзавелся компьютером?

И в наше время не попытаться сделать голоса актеров озвучивания похожими на прежние - ну это уж совсем.

Вообще с отече-

ственной анимацией все хорошо. Полно коммерческих студий, снимающих быстрые, умные, полезные сериалы: «Смешарики», «Бумажки», «Барбоскины», «Фиксики». Уйма полнометражных мультфильмов. А что у нас за последние годы сделал государственный «Союзмультфильм», кроме эксплуатации золотого фонда советских времен? Википедия сообщает про мультфильмы «Привередливая мышка» (2013) и «Пык-пык» (2014). Говорят, очень хорошие работы. Жаль, что их никто не видел.

И Матроскин у вас теперь толстый, как в рекламе, он совсем не такой был.

Подготовил
Сергей ЕФИМОВ

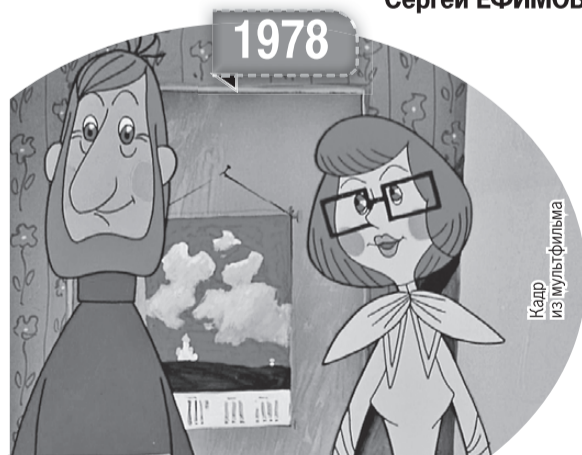

Родители мальчика завели еще одного ребенка, купили старшему компьютер, но сами практически не изменились. Папа даже не отказался от боцманской бороды.

ДРУГОЕ МНЕНИЕ Дети сами разберутся

Петр ПАВЛОВ

Если вы скажете: «Я знаю, что нужно современным детям», то точно соврете. Им показывают бесформенные пятна, разговаривающие компьютерными голосами, а им нравится. Поэтому никто не знает, нужно им «Простоквашино» или нет. Они сами решат. И уж точно новый Дядя Федор не хуже других современных мультфильмов. Юмор есть, краски есть, рисунки достойные... Проблема только в том, что у современного ребенка есть такой невероятный выбор, что смотреть, что в нем одинаково легко затеряется и «правильное» «Простоквашино», и «неправильное». Они посмотрят, как и на все остальное, одним глазком и побегут дальше в виртуальные поля и просторы. Не затрундя себя восторгами или критикой.

ПРЯМАЯ РЕЧЬ

Писатель Эдуард УСПЕНСКИЙ:

Я немедленно подам в суд

«Союзмультфильм» почему-то возомнил, что у него есть права на моих персонажей, и постоянно что-то снимает. Права на сегодняшний день принадлежат мне. И когда кто-то другой их берет и использует, они могут быть поданы в некрасивом очень виде. Как только появится искаженное произведение, я немедленно подам в суд».

(В эфире Радио
«Комсомольская правда» (106.8 FM) -
накануне премьеры мультфильма.)

(С официальной страницы
«Союзмультфильма»
ВКонтакте.)



Посмотреть и обсудить
мультфильм
можно на сайте kp.ru



Программу «Глядя
в телевизор» слушайте
в субботу в 17.05
на Радио «КП».



P. S. Свою позицию «Союзмультфильм» обнародовал неоднократно: «У студии есть документы, подтверждающие права на экранизацию продолжения мультфильма».

По словам представителей студии, в корне конфликта - финансовые разногласия. Как уже рассказывала «КП», якобы писатель запросил за авторские права сумму, превышающую годовой бюджет «Союзмультфильма». В студии заявляют, что рассчитывают все-таки договориться с Успенским, относятся к нему со всем уважением, о чем свидетельствуют начальные титры в первой серии.

